



Quick Start Guide
Краткое руководство пользователя
Жылдам бастау нұсқаулығы

Contents

English (United Kingdom).....	1
Русский	11
Қазақ тілі.....	40

Your Device at a Glance

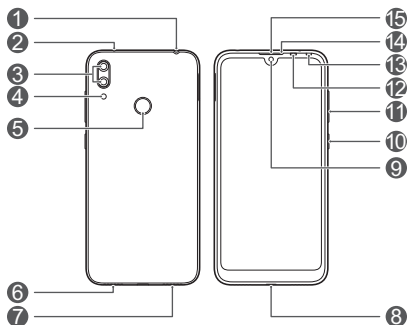

Before you start, let's take a look at your new device.

- To power on your device, press and hold the power button until the screen turns on.
- To power off your device, press and hold the power button, and then touch .
- To restart your device, press and hold the power button, and then touch .
- Press and hold the power button for 10 or more seconds to forcibly restart your device.



1	Headset jack	2	Secondary microphone
3	Rear camera	4	Flash
5	Fingerprint scanner	6	Speaker
7	Primary microphone	8	Micro-USB port
9	Front camera	10	Power button
11	Volume button	12	Light sensor
13	Selfie Toning Flash	14	Status indicator
15	Earpiece		

Getting Started

-  Do not insert or remove the SIM card when your device is powered on.
- Ensure that the card is correctly aligned and that the card tray is level when you insert it into your device.
-  Be careful not to scratch your device or hurt yourself when using the eject pin.
- Store the eject pin out of the reach of children to prevent accidental swallowing or injury.
-  Do not use cut or modified SIM or microSD cards with your device as these may not be recognised and could damage the card tray (slot).
- If your SIM card does not match your device, please contact your carrier.

Follow the instructions in the following figures to set up your device. Please use the eject pin included.

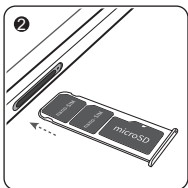
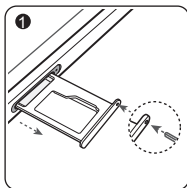

Dual Card Dual Standby Single Pass

Your device supports only dual card dual standby single pass, which means you cannot use both SIM cards for calls or data services simultaneously.

- When you are on a call using SIM card 1, SIM card 2 cannot be used to make or answer calls. If someone calls SIM card 2, the caller will hear a voice message similar to "The subscriber you dialed is out of the service area" or "The subscriber you dialed cannot be connected for the moment, please try again later." The actual message will vary by service provider.
- When you are using SIM card 1's data service, SIM card 2's data service will be disabled.

Your device's single pass feature helps reduce power consumption and increase your device's standby time. It is not related to your service provider's network conditions.

You can go to **Settings > Wireless & networks > Dual SIM settings**, and enable **Enable call forwarding between SIMs** to avoid the conflicts mentioned above.

For More Information

If you encounter any problems whilst using your device, you can get help from the following resources:

- Go to **Tips** for function details and usage tips.
- Visit <http://consumer.huawei.com/en> to view device information, frequently asked questions and other information.
- Visit <http://consumer.huawei.com/en/support> for the most up-to-date contact information for your country or region.
- You can find service hotlines, retailer addresses, service policies and more information for your local region in **HiCare**.

Go to **Settings** and touch **System > About phone > Legal** to view legal information for your product.

Go to **Settings** and touch **System > About phone > Legal > Safety information** to view safety information for your product.

Go to **Settings** and touch **System > About phone > Authentication info** to view regulatory information for your product.

Go to **Settings** and touch **System > Certification logos** to view more information on certification logos for your product.

-  All pictures and illustrations in this guide, including but not limited to the device colour, size, and display content, are for your reference only. The actual device may vary. Nothing in this guide constitutes a warranty of any kind, express or implied.

Safety Information

Please read all of the safety information carefully before using your device to ensure its safe and proper operation and to learn how to dispose of your device properly.

Operation and Safety



- To prevent possible hearing damage, do not listen at high volume levels for long periods.
- Using an unapproved or incompatible power adapter, charger or battery may damage your device, shorten its lifespan or cause a fire, explosion or other hazards.
- Ideal operating temperatures are 0 °C to 35 °C. Ideal storage temperatures are -20 °C to +45 °C.
- Pacemaker manufacturers recommend maintaining a minimum distance of 15 cm between a pacemaker and a wireless device to prevent potential interference with the pacemaker. If using a pacemaker, hold the device on the side opposite the pacemaker and do not carry the device in your front pocket.
- Keep the device and the battery away from excessive heat and direct sunlight. Do not place them on or in heating devices, such as microwave ovens, stoves or radiators.
- Adhere to local laws and regulations while using the device. To reduce the risk of accidents, do not use your device while driving.
- While flying in an aircraft or immediately before boarding, ensure that you use your device according to the instructions provided. Using a wireless device in an aircraft may disrupt wireless networks, present a hazard to aircraft operations or be illegal under law.
- To prevent damage to your device's parts or internal circuits, do not use it in dusty, smoky, damp or dirty environments or near magnetic fields.
- When charging the device, make sure the power adapter is plugged into a socket near the devices and is easily accessible.
- Unplug the charger from the electric socket and from the device when not in use.
- Do not use, store or transport the device where flammables or explosives are stored (e.g. in a petrol station, oil depot or

chemical plant). Using your device in these environments increases the risk of explosion or fire.

- Dispose of this device, the battery and accessories according to local regulations. They should not be disposed of in normal household waste. Improper battery use may lead to fire, explosion or other hazards.
- This device contains a built-in battery. Do not attempt to replace the battery by yourself. Otherwise, the device may not run properly or it may damage the battery. For your personal safety and to ensure that your device runs properly, you are strongly advised to contact a Huawei authorised service centre for a replacement.

Disposal and recycling information



The crossed-out wheellie bin symbol on your product, battery, literature or packaging reminds you that all electronic products and batteries must be taken to separate waste collection points at the end of their working lives; they must not be disposed of in normal household waste. It is the responsibility of the user to dispose of the equipment using a designated collection point or service for separate recycling of waste electrical and electronic equipment (WEEE) and batteries according to local laws.

Proper collection and recycling of your equipment helps ensure EEE waste is recycled in a manner that conserves valuable materials and protects human health and the environment. Improper handling, accidental breakage, damage, and/or improper recycling at the end of its life may be harmful for your health and the environment. For more information about where and how to drop off your EEE waste, please contact your local authorities, retailer or household waste disposal service or visit the website <http://consumer.huawei.com/en/>.

Reduction of hazardous substances

This device and any electrical accessories are compliant with local applicable rules on the restriction of the use of certain hazardous substances in electrical and electronic equipment, such as EU REACH, RoHS and Batteries (where included) regulations, etc. For declarations of conformity about REACH and RoHS, please visit our web site <http://consumer.huawei.com/certification>.

EU Regulatory Conformance

Body worn operation

The device complies with RF specifications when used near your ear or at a distance of 0.50 cm from your body. Ensure that the device accessories, such as a device case and device holster, are not composed of metal components. Keep the device away from your body to meet the distance requirement.

The highest SAR value reported for this device type when tested at the ear is

DUB-LX1	0.30 W/kg
---------	-----------

And when properly worn on the body is

DUB-LX1	0.55 W/kg
---------	-----------

Statement

Hereby, Huawei Technologies Co., Ltd. declares that this device DUB-LX1 is in compliance with the essential requirements and other relevant provisions of Directive 2014/53/EU.

The most recent and valid version of the DoC (Declaration of Conformity) can be viewed at <http://consumer.huawei.com/certification>.

This device may be operated in all member states of the EU. Observe national and local regulations where the device is used.

This device may be restricted for use, depending on the local network.

Restrictions in the 2.4 GHz band:

Norway: This subsection does not apply for the geographical area within a radius of 20 km from the centre of Ny-Ålesund.

Frequency Bands and Power

(a) Frequency bands in which the radio equipment operates: Some bands may not be available in all countries or all areas. Please contact the local network provider for more details.

(b) Maximum radio-frequency power transmitted in the frequency bands in which the radio equipment operates: The maximum power for all bands is less than the highest limit value specified in the related Harmonised Standard.

The frequency bands and transmitting power (radiated and/or conducted) nominal limits applicable to this radio equipment are as follows:

DUB-LX1	GSM900:35dBm, GSM1800:32dBm, WCDMA900/2100:25.7dBm, LTE Band 1/3/7/8/20:25.7dBm, Wi-Fi 2.4G:20dBm, Bluetooth:10dBm
---------	--

Accessories and Software Information

Some accessories are optional in certain countries or regions. Optional accessories can be purchased from a licenced vendor as required. The following accessories are recommended:

Adapters: HW-050200X01, HW-050200X02 (X represents the different plug types used, which can be either C, U, J, E, B, A, I, R, Z or K, depending on your region)

Batteries: HB406689ECW

Earphones: MEND1532B528A02, 1293-3283-3.5mm-322, MEMD1532B528000, 1293#+3283# 3.5MM-150

The product software version is DUB-LX1: DUB-LX1 8.2.0.107(C900). Software updates will be released by the manufacturer to fix bugs or enhance functions after the product has been released. All software versions released by the manufacturer have been verified and are still compliant with the related rules.

All RF parameters (for example, frequency range and output power) are not accessible to the user, and cannot be changed by the user.

For the most recent information about accessories and software, please see the DoC (Declaration of Conformity) at <http://consumer.huawei.com/certification>.

FCC Regulatory Compliance

Body worn operation

The device complies with RF specifications when used near your ear or at a distance of 1.50 cm from your body. Ensure that the device accessories, such as a device case and device holster, are not composed of metal components. Keep the device away from your body to meet the distance requirement.

Certification information (SAR)

This device is also designed to meet the requirements for exposure to radio waves established by the Federal Communications Commission (USA).

The SAR limit adopted by the USA is 1.6 W/kg averaged over one gram of tissue. The highest SAR value reported to the FCC for this device type complies with this limit.

The highest SAR value reported to the FCC for this device type when using it at the ear is

DUB-LX1	0.58 W/kg
---------	-----------

And when properly worn on the body is

DUB-LX1	0.53 W/kg
---------	-----------

And when using the Wi-Fi hotspot function is

FCC statement

This device has been tested and found to comply with the limits for a Class B digital device, pursuant to Part 15 of the FCC Rules. These limits are designed to provide reasonable protection against harmful interference in a residential installation. This device generates, uses and can radiate radio frequency energy and, if not installed and used in accordance with the instructions, may cause harmful interference to radio communications. However, there is no guarantee that interference will not occur in a particular installation. If this device does cause harmful interference to radio or television reception, which can be determined by turning the equipment off and on, the user is encouraged to perform one or more of the following operations to try to correct the interference:

- Reorient or relocate the receiving antenna.
- Increase the separation between the equipment and receiver.
- Connect the device into an outlet on a circuit different from that to which the receiver is connected.
- Consult the dealer or an experienced radio/TV technician for help.

This device complies with Part 15 of the FCC Rules. Operation is subject to the following two conditions: (1) this device may not cause harmful interference, and (2) this device must accept any interference received, including interference that may cause undesired operation.

Caution: Any changes or modifications to this device not expressly approved by Huawei Technologies Co., Ltd. for compliance could void the user's authority to operate the device.

Legal Notice

Trademarks and Permissions



HUAWEI, **HUAWEI**, and  are trademarks or registered trademarks of Huawei Technologies Co., Ltd.

Android™ is a trademark of Google Inc.

LTE is a trade mark of ETSI.

The *Bluetooth*® word mark and logos are registered trademarks owned by *Bluetooth SIG, Inc.* and any use of such marks by Huawei Technologies Co., Ltd. is under license.

Wi-Fi®, the Wi-Fi CERTIFIED logo and the Wi-Fi logo are trademarks of Wi-Fi Alliance.

Privacy Policy

To better understand how we protect your personal information, please see the privacy policy at <http://consumer.huawei.com/privacy-policy>.



Copyright © Huawei Technologies Co., Ltd.

2019. All rights reserved.

THIS DOCUMENT IS FOR INFORMATION PURPOSE ONLY, AND DOES NOT CONSTITUTE ANY KIND OF WARRANTIES.

Знакомство с устройством

Перед началом работы ознакомьтесь с основными функциями Вашего нового устройства.

- Чтобы включить устройство, нажмите и удерживайте кнопку питания, пока не включится экран устройства.
- Чтобы выключить устройство, нажмите и удерживайте кнопку питания, затем нажмите .
- Чтобы перезагрузить устройство, нажмите и удерживайте кнопку питания, затем нажмите .
- Нажмите и удерживайте кнопку питания 10 секунд или дольше, чтобы принудительно перезагрузить устройство.

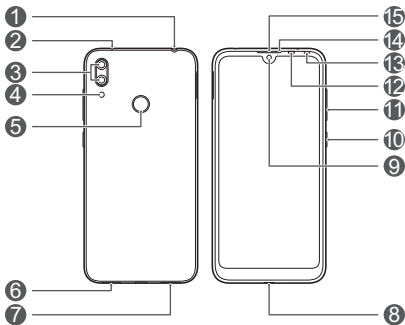

1	Разъем для наушников	2	Дополнительный микрофон
3	Основная камера	4	Вспышка
5	Датчик отпечатка пальца	6	Динамик
7	Основной микрофон	8	Порт microUSB
9	Фронтальная камера	10	Кнопка питания
11	Кнопка регулировки громкости	12	Датчик освещенности

13	Мягкий свет в портретных фото	14	Индикатор состояния
15	Разговорный динамик		

Начало работы

- Не вставляйте и не извлекайте SIM-карту, когда устройство включено.
- Убедитесь, что карта заняла правильное положение в слоте и слот корректно размещен в устройстве.
- Не поцарапайте себя или устройство, используя инструмент для извлечения карт.
- Храните инструмент для извлечения карт в недоступном для детей месте.
- Не устанавливайте обрезанные или измененные вручную SIM-карты или карты microSD на Вашем устройстве. Они не будут определены, могут повредить слот для установки карт.
- Если Ваша SIM-карта не подходит к Вашему устройству, обратитесь к оператору для ее замены.

Подготовьте устройство к работе, следуя инструкциям на нижеприведенных рисунках. Используйте инструмент для извлечения карт, входящий в комплект поставки.

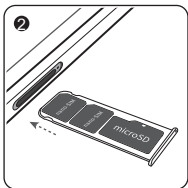
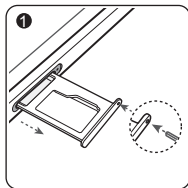

Поддержка двух SIM-карт в режиме ожидания

Ваше устройство поддерживает работу двух SIM-карт в режиме ожидания. Это значит, что Вы не сможете одновременно использовать две SIM-карты для вызовов или передачи данных.

- Совершая вызов с помощью SIM-карты 1, Вы не сможете использовать SIM-карту 2 для выполнения вызова или ответа на вызов. Если во время разговора по SIM-карте 1 на SIM-карту 2 поступает вызов, вызывающий абонент слышит голосовое сообщение "Вызываемый абонент находится вне зоны действия сети" или "Вызываемый абонент в данный момент недоступен, позвоните позже." Текст сообщения зависит от настроек оператора.
- Во время использования службы передачи данных SIM-карты 1 служба передачи данных SIM-карты 2 выключена.

Функция поддержки двух SIM-карт в режиме ожидания позволяет снизить энергопотребление устройства и увеличить время его работы в режиме ожидания. Работа этой функции не зависит от настроек сети оператора.

Выберите **Настройки > Беспроводные сети > Настройки SIM-карт**, затем включите **Переадресация между SIM-картами** во избежание вышеописанных ситуаций.

Дополнительная информация

Справочную информацию о работе устройства можно найти в следующих источниках:

- Подробную информацию о функциях и полезные советы см. в приложении **Советы**.
- Откройте <http://consumer.huawei.com/en>, чтобы посмотреть данные устройства, вопросы и ответы и другую полезную информацию.
- На веб-странице <http://consumer.huawei.com/en/support> можно найти актуальную контактную информацию в Вашей стране или регионе.
- В приложении **HiCare** можно найти телефон горячей линии службы поддержки клиентов, адреса магазинов, сервисные политики и другую полезную информацию для Вашего региона.

Откройте **Настройки**, нажмите **Система > О телефоне > Правовая информация**, чтобы посмотреть правовую информацию о Вашем устройстве.

Откройте **Настройки**, нажмите **Система > О телефоне > Правовая информация > Сведения о безопасности**, чтобы посмотреть меры предосторожности, которые следует соблюдать при работе с устройством.

Откройте **Настройки**, нажмите **Система > О телефоне > Аутентификационные данные**, чтобы посмотреть нормативную информацию о Вашем устройстве.

Откройте **Настройки**, нажмите **Система > Логотипы сертификатов**, чтобы посмотреть дополнительную информацию о логотипах сертификатов Вашего устройства.



Все изображения в данном руководстве, включая цвет и размер устройства, а также изображения на экране, приведены для справки. Приобретенное устройство может отличаться от изображенного в данном руководстве. Положения настоящего руководства не подразумевают никаких гарантий, явных или неявных.

Руководство по технике безопасности

Перед использованием устройства внимательно прочтите инструкции по технике безопасности и надлежащей утилизации вашего устройства.

Безопасная эксплуатация



- Во избежание повреждения органов слуха не слушайте музыку на высокой громкости в течение длительного времени.
- Использование несовместимого или несертифицированного адаптера питания, зарядного устройства или аккумуляторной батареи может привести к повреждению устройства, сокращению его срока службы, возгоранию, взрыву и прочим опасным последствиям.
- Температура эксплуатации устройства: от 0 °C до 35 °C. Температура хранения устройства: от -20 °C до +45 °C.
- Согласно рекомендациям производителей кардиостимуляторов, во избежание помех минимальное расстояние между беспроводным устройством и кардиостимулятором должно составлять 15 см. При использовании кардиостимулятора держите устройство с противоположной от кардиостимулятора стороны и не храните устройство в нагрудном кармане.
- Не допускайте чрезмерного перегрева устройства и аккумуляторной батареи и попадания на них прямых солнечных лучей. Не размещайте устройство и аккумуляторную батарею вблизи источников тепла, например рядом с микроволновой печью, духовым шкафом или радиатором.
- Соблюдайте местные законы и правила во время эксплуатации устройства. Во избежание ДТП не используйте ваше беспроводное устройство во время вождения.
- Во время полета или в зоне посадки в самолет следуйте инструкциям по использованию мобильных устройств. Использование беспроводного устройства

во время полета может повлиять на работу бортового оборудования и нарушить работу сети беспроводной связи. Кроме того, это может быть противозаконно.

- Во избежание повреждения компонентов или внутренних схем устройства, не используйте устройство в пыльной, дымной, влажной или грязной среде или рядом с предметами, генерирующими магнитные поля.
- Во время зарядки устройство должно быть подключено к ближайшей штепсельной розетке и к нему должен быть обеспечен беспрепятственный доступ.
- Когда зарядное устройство не используется, отключайте его от сети электропитания и данного устройства.
- Нельзя использовать устройство в местах хранения горючих и взрывчатых материалов (например, на заправочных станциях, топливных хранилищах или химических предприятиях) или хранить и транспортировать устройство вместе с взрывчатыми материалами. Использование устройства в указанных условиях повышает риск взрыва или возгорания.
- Утилизируйте устройство, аккумуляторную батарею и аксессуары в соответствии с местными законами и положениями. Не утилизируйте устройство, аккумуляторную батарею и аксессуары вместе с обычными бытовыми отходами. Неправильное использование аккумуляторной батареи может привести к возгоранию, взрыву и другим опасным последствиям.
- В устройстве установлена встроенная батарея. Не пытайтесь заменить батарею самостоятельно. Самостоятельная замена батареи может привести к некорректной работе устройства или повреждению батареи. В целях личной безопасности и обеспечения корректной работы устройства производите замену батареи в авторизованном сервисном центре Huawei.

Инструкции по утилизации



Значок перечеркнутого мусорного бака на устройстве, его аккумуляторной батарее, в документации и на упаковочных материалах означает, что все электронные устройства и аккумуляторные батареи по завершении срока эксплуатации должны передаваться в специальные пункты сбора и утилизации и не должны уничтожаться вместе с обычными бытовыми отходами. Пользователь обязан утилизировать описанное оборудование в пунктах сбора, специально предназначенных для утилизации отработанного электрического и электронного оборудования и аккумуляторных батарей, в соответствии с местными законами и положениями.

Надлежащий сбор и утилизация описанного электронного и электрического оборудования позволяет повторно использовать ценные материалы и защитить здоровье человека и окружающую среду. В то время как ненадлежащее обращение, случайная поломка, повреждение и (или) ненадлежащая утилизация указанного оборудования по истечении срока эксплуатации может причинить вред окружающей среде и здоровью человека. Для получения более подробной информации о правилах утилизации электронных и электрических устройств обращайтесь в местную городскую администрацию, службу уничтожения бытовых отходов или магазин розничной торговли, в котором было приобретено устройство, или посетите веб-сайт <http://consumer.huawei.com/en/>.

Сокращение выбросов вредных веществ

Данное устройство и любые электронные аксессуары отвечают применимым законам по ограничению использования опасных веществ в электронном и электрическом оборудовании: Регламент ЕС по регистрации, оценке, получению разрешения и ограничению применения химических веществ (REACH), Директива ЕС об ограничении содержания вредных веществ (RoHS), Директива об использовании и утилизации аккумуляторных батарей. Для получения более подробной информации о соответствии

устройства требованиям регламента REACH и директивы RoHS посетите веб-сайт <http://consumer.huawei.com/certification>.

Декларация соответствия ЕС

Ношение на теле

Данное устройство отвечает требованиям по радиочастотной безопасности, если используется около уха или на расстоянии 0,50 см от тела. Аксессуары устройства, например чехол, не должны содержать металлических деталей. Держите устройство на указанном расстоянии от тела.

Максимальное значение SAR для устройств данного типа при использовании устройства около уха составляет

DUB-LX1	0,30 W/kg
---------	-----------

При правильном ношении на теле

DUB-LX1	0,55 W/kg
---------	-----------

Декларация

Настоящим компания Huawei Technologies Co., Ltd.

заявляет, что данное устройство DUB-LX1

соответствует основным требованиям и прочим положениям Директивы Совета Европы 2014/53/EU.

Актуальную версию декларации соответствия со всеми изменениями и дополнениями см. на веб-сайте <http://consumer.huawei.com/certification>.

Данное устройство может использоваться во всех странах ЕС.

При использовании устройства соблюдайте национальные и региональные законы.

Использование данного устройства может быть ограничено (зависит от местной сети).

Ограничения в диапазоне 2,4 ГГц:

Норвегия: Данный подраздел не применяется к географической зоне радиусом 20 км от центра Нью-Олесунн.

Диапазоны частот и мощность

(а) Диапазоны частот, в которых работает это радиооборудование: Некоторые диапазоны частот не используются в определенных странах или регионах. Более подробную информацию спрашивайте у местного оператора связи.

(b) Максимальная радиочастотная мощность, передаваемая в диапазонах частот, в которых работает это радиооборудование: Максимальная мощность во всех диапазонах меньше максимального порогового значения, указанного в соответствующем Гармонизированном стандарте.

Номинальные пороговые значения диапазонов частот и выходной мощности (излучаемой и (или) передаваемой), применяемые к этому радиооборудованию:

DUB-LX1	GSM900:35dBm, GSM1800:32dBm, WCDMA900/2100:25.7dBm, LTE Band 1/3/7/8/20:25.7dBm, Wi-Fi 2.4G:20dBm, Bluetooth:10dBm
---------	--

Информация об аксессуарах и программном обеспечении

Определенные аксессуары не входят в комплект поставки в некоторых странах и регионах. Аксессуары, не входящие в комплект поставки, можно приобрести у авторизованного дилера. Рекомендуется использовать следующие аксессуары:

Адаптеры: HW-050200X01, HW-050200X02 (X означает различные типы вилок в зависимости от региона использования — C, U, J, E, B, A, I, R, Z или K)

Аккумуляторные батареи: HB406689ECW

Наушники: MEND1532B528A02, 1293-3283-3.5mm-322, MEMD1532B528000, 1293#+3283# 3.5MM-150

Версия программного обеспечения устройства: DUB-

LX1: DUB-LX1 8.2.0.107(C900). Обновления

программного обеспечения выпускаются

производителем после выпуска устройства и

предназначаются для устранения ошибок в

программном обеспечении или оптимизации функций

устройства. Все версии программного обеспечения,

выпущенные производителем, проходят проверку и

соответствуют всем применимым правилам.

Пользователь не имеет доступа к радиочастотным

параметрам устройства (например, диапазон частот и выходная мощность) и не может их изменить.

Актуальную информацию об аксессуарах и

программном обеспечении см. в декларации

соответствия на веб-сайте <http://consumer.huawei.com/certification>.

Соблюдение нормативов Федеральной комиссии по связи (FCC)

Ношение на теле

Данное устройство отвечает требованиям по радиочастотной безопасности, если используется около уха или на расстоянии 1,50 см от тела. Аксессуары устройства, например чехол, не должны содержать металлических деталей. Держите устройство на указанном расстоянии от тела.

Информация о сертификации (SAR)

Данное устройство отвечает требованиям к радиочастотному излучению, установленным Федеральной комиссией по связи США (FCC). Предельное значение SAR, принятое в США, составляет 1,6 Вт/кг с усреднением по одному грамму ткани. Максимальное значение SAR для устройств данного типа, заявленное Федеральной комиссией по связи, соответствует указанному лимиту.

Максимальное значение SAR для устройств данного типа, заявленное Федеральной комиссией по связи, при использовании устройства около уха составляет

DUB-LX1	0,58 W/kg
---------	-----------

При правильном ношении на теле

DUB-LX1	0,53 W/kg
---------	-----------

При использовании функции точки доступа Wi-Fi

DUB-LX1	0,51 W/kg
---------	-----------

Заявление о соблюдении нормативов FCC

Данное оборудование было протестировано и признано соответствующим нормам Класса В для цифровых устройств, согласно Части 15 Регламента FCC. Эти нормы были разработаны для обеспечения эффективной защиты от вредного электромагнитного излучения в домашних условиях. Данное устройство генерирует, использует и может излучать радиочастотную энергию. Поэтому в случае несоблюдения инструкции по установке и эксплуатации, данное устройство может вызывать помехи радиосвязи. Как бы то ни было, нет никакой гарантии, в каждом конкретном случае, что помехи не будет возникать. Если это устройство вызывает недопустимые помехи приема радио- или телевизионных сигналов (что может быть установлено путем выключения и включения

устройства), пользователь может попытаться избавиться от помех путем выполнения следующих действий:

- Изменение направления или перемещение принимающей антенны.
- Увеличение расстояния между устройством и принимающим оборудованием.
- Подключение устройства и принимающего оборудования к разным розеткам электропитания.
- Вызов специалиста по радио-/телевизионному оборудованию.

Данное устройство соответствует части 15 Регламента FCC. Работа устройства связана со следующими двумя условиями: (1) данное устройство не может являться источником недопустимых помех и (2) данное устройство должно поглощать все принимаемые помехи, включая те, которые могут оказать нежелательное воздействие.

Внимание: Любые изменения или модификация данного устройства, не одобренные компанией Huawei Technologies Co., Ltd. могут привести к аннулированию разрешения на эксплуатацию пользователем данного устройства.

Уведомления

Товарные знаки



HUAWEI, HUAWEI и  являются товарными знаками Huawei Technologies Co., Ltd.

Android™ является торговой маркой Google Inc.

LTE является товарным знаком Европейского института телекоммуникационных стандартов (ETSI).

Название и логотип *Bluetooth*® являются зарегистрированными товарными знаками корпорации *Bluetooth SIG, Inc.* Компания Huawei Technologies Co., Ltd. использует указанные товарные знаки в рамках лицензии.

Wi-Fi®, логотип Wi-Fi CERTIFIED и логотип Wi-Fi являются товарными знаками альянса Wi-Fi Alliance.

Политика конфиденциальности

Меры, принимаемые компанией для защиты вашей личной информации, описаны в политике конфиденциальности, опубликованной на сайте <http://consumer.huawei.com/privacy-policy>.

Copyright © Huawei Technologies Co., Ltd.

2019. Все права защищены.

ДАННЫЙ ДОКУМЕНТ ПРЕДОСТАВЛЯЕТСЯ ТОЛЬКО В ИНФОРМАЦИОННЫХ ЦЕЛЯХ БЕЗ КАКИХ-ЛИБО ЯВНЫХ ИЛИ НЕЯВНЫХ ГАРАНТИЙ.

Последние обновления и адрес эл. почты по странам или регионам представлены на сайте:

<http://consumer.huawei.com/en/support>

Интернет-магазин для Российской Федерации:

<http://shop.huawei.ru>



Вкладыш к краткому руководству пользователя

- | | |
|---|--|
| 1. Изготовитель, адрес | Хуавэй Текнолоджис Ко., Лтд.
КНР, 518129, г. Шэньчжэнь,
Лунган, Баньтянь,
Административное здание Хуавэй
Текнолоджис Ко., Лтд.

(Huawei Technologies Company
Limited, Administration Building,
Huawei Technologies Company
Limited, Bantian, Longgang District,
Shenzhen, 518129, Китай)

Тел.: +86-755-28780808 |
| 2. Наименование и местонахождение уполномоченного лица (импортер — если партия) в соответствии с требованиями технических регламентов Таможенного союза | ООО «Техкомпания Хуавэй»
121614, г. Москва, ул.
Крылатская, д. 17, корпус 2 |
| 3. Информация для связи | info-cis@huawei.com
+7 (495) 234-0686 |
| 4. Торговая марка | HUAWEI |
| 5. Наименование и обозначение | Абонентский терминал HUAWEI
(HUAWEI Y7 2019) модель DUB-
LX1 |
| 6. Назначение | Данный абонентский терминал является терминальным оборудованием для подключения к операторским сетям стандарта 2G,3G,4G для передачи речи и передачи данных, с поддержкой различных профилей подключения (Wi-Fi, Bluetooth и пр.) |

7. Характеристики и параметры	GSM/UMTS/LTE/Wi-Fi
8. Питание	<p>- от адаптера питания от сети переменного тока с параметрами питания на выходе: номинальное напряжение: 5 В постоянного тока, максимальный выходной ток 2 А;</p> <p>-от аккумуляторной батареи: 4000 мА*ч (типичная), 3900 мА*ч (минимальная)</p>
9. Страна производства	Китай
10. Соответствует ТР ТС	<p>Абонентский терминал HUAWEI (HUAWEI Y7 2019) модель DUB-LX1:</p> <ul style="list-style-type: none"> — ТР ТС 020/2011 «Электромагнитная совместимость технических средств». <p>Рекомендуемый адаптер питания HW-050200E01 (сертификат соответствия: № ТС RU C-TW.АЯ46.В.68929):</p> <ul style="list-style-type: none"> — ТР ТС 004/2011 «О безопасности низковольтного оборудования», — ТС 020/2011 «Электромагнитная совместимость технических средств»
11. Правила и условия безопасной эксплуатации (использования)	<p>Оборудование предназначено для использования в закрытых отапливаемых помещениях при температуре окружающего воздуха 0-35 град. С, и относительной влажности не выше 95%. Оборудование не нуждается в периодическом обслуживании в течение срока службы. Срок службы 3 года.</p>

12. Правила и условия монтажа	Монтаж оборудования производится в соответствии с Кратким руководством пользователя, прилагаемом к данному оборудованию.
13. Правила и условия хранения	Оборудование должно храниться в закрытых помещениях, в заводской упаковке, при температуре окружающего воздуха от минус 20 до плюс 45 град. С, и относительной влажности не выше 95%. Срок хранения 3 года. Допускается штабелирование по высоте не более 10 шт.
14. Правила и условия перевозки (транспортирования)	Перевозка и транспортировка оборудования допускается только в заводской упаковке, любыми видами транспорта, без ограничения расстояний.
15. Правила и условия реализации	Без ограничений
16. Правила и условия утилизации	По окончании срока службы оборудования, обратитесь к официальному дилеру для утилизации оборудования.
17. Правила и условия подключения к электрической сети и другим техническим средствам, пуска, регулирования и введения в эксплуатацию	Производится в соответствии с Кратким руководством пользователя, прилагаемом к данному оборудованию.

<p>18. Сведения об ограничениях в использовании с учетом предназначения для работы в жилых, коммерческих и производственных зонах</p>	<p>Оборудование предназначено для использования в жилых, коммерческих и производственных зонах без воздействия опасных и вредных производственных факторов. Оборудование предназначено для круглосуточной непрерывной эксплуатации без постоянного присутствия обслуживающего персонала</p>
<p>19. Информация о мерах при неисправности оборудования</p>	<p>В случае обнаружения неисправности оборудования:</p> <ul style="list-style-type: none"> — выключите оборудование, — отключите оборудование от электрической сети, — обратитесь в сервисный центр или к авторизованному дилеру для получения консультации или ремонта оборудования
<p>20. Месяц и год изготовления и (или) информация о месте нанесения и способе определения года изготовления</p>	<p>Дата изготовления устройства указана на коробке в формате ММ/ГГ (ММ-месяц, ГГ-год).</p>
<p>21. Знак соответствия</p>	<p>EAC</p>

Вкладыш к краткому руководству пользователя (только для Республики Беларусь)

1. Изготовитель, адрес	Administration Building, Huawei Technologies Company Limited, Bantian, Longgang District, Shenzhen, 518129, Китай Тел.: +86-755-28780808
2. Торговая марка	HUAWEI
3. Наименование и обозначение	Сотовый телефон HUAWEI Y7 2019 модель DUB-LX1
4. Назначение	Данный абонентский терминал является терминальным оборудованием для подключения к операторским сетям стандарта 2G,3G,4G для передачи речи и передачи данных, с поддержкой различных профилей подключения (Wi-Fi, Bluetooth и пр.)
5. Характеристики и параметры	GSM/UMTS/LTE/Wi-Fi
6. Питание	- от адаптера питания от сети переменного тока с параметрами питания на выходе: номинальное напряжение: 5 В постоянного тока, максимальный выходной ток 2 А; -от аккумуляторной батареи: 4000 мА*ч (типичная), 3900 мА*ч (минимальная)
7. Страна производства	Китай
8. Правила и условия безопасной эксплуатации (использования)	Оборудование предназначено для использования в закрытых отапливаемых помещениях при температуре окружающего воздуха 0-35 град. С, и относительной влажности не выше 95%.Оборудование не нуждается в периодическом обслуживании в течение срока службы. Срок службы 2 года.
9. Правила и условия монтажа	Монтаж оборудования производится в соответствии с Кратким руководством пользователя, прилагаемом к данному оборудованию.

10. Правила и условия хранения	Оборудование должно храниться в закрытых помещениях, в заводской упаковке, при температуре окружающего воздуха от минус 20 до плюс 45 град. С, и относительной влажности не выше 95%. Срок хранения 2 года. Допускается штабелирование по высоте не более 10 шт.
11. Правила и условия перевозки (транспортирования)	Перевозка и транспортировка оборудования допускается только в заводской упаковке, любыми видами транспорта, без ограничения расстояний.
12. Правила и условия реализации	Без ограничений
13. Правила и условия утилизации	По окончании срока службы оборудования, обратитесь к официальному дилеру для утилизации оборудования.
14. Правила и условия подключения к электрической сети и другим техническим средствам, пуска, регулирования и введения в эксплуатацию	Производится в соответствии с Кратким руководством пользователя, прилагаемом к данному оборудованию.
15. Сведения об ограничениях в использовании с учетом предназначения для работы в жилых, коммерческих и производственных зонах	Оборудование предназначено для использования в жилых, коммерческих и производственных зонах без воздействия опасных и вредных производственных факторов. Оборудование предназначено для круглосуточной непрерывной эксплуатации без постоянного присутствия обслуживающего персонала
16. Информация о мерах при неисправности оборудования	В случае обнаружения неисправности оборудования: — выключите оборудование, — отключите оборудование от электрической сети, — обратитесь в сервисный центр или к авторизованному дилеру для получения консультации или ремонта оборудования

17. Комплектация	телефон - 1 шт. зарядное устройство - 1 шт. кабель для передачи данных - 1 шт. инструмент для извлечения SIM – 1 шт. краткое руководство пользователя - 1 шт. чехол – 1 шт. гарантийный талон - 1 шт.
18. Месяц и год изготовления и (или) информация о месте нанесения и способе определения года изготовления	Дата изготовления указана на коробке устройства.
19. Импортер в РБ	
20. Сертификат	Наличие и срок действия сертификата соответствия на данную модель можно найти на сайте https://tsouz.belgiss.by/



Вкладыш к краткому руководству пользователя (только для Республики Казахстан)

- | | | |
|----|---|--|
| 1. | Изготовитель, адрес | Хуавэй Текнолоджис Ко., Лтд.
КНР, 518129, г. Шэньчжэнь,
Лунган, Баньтянь,
Административное здание
Хуавэй Текнолоджис Ко., Лтд.

(Huawei Technologies Company
Limited, Administration Building,
Huawei Technologies Company
Limited, Bantian, Longgang
District, Shenzhen, 518129, Китай)

Тел.: +86-755-28780808 |
| 2. | Наименование и
местонахождение
уполномоченного
лица (импортер —
если партия)
в соответствии с
требованиями
технических
регламентов
Таможенного союза | ТОО «Хуавей Текнолоджиз
Казахстан»
050059, проспект Достык 210,
Бизнес центр "Grand Koktem",
блок 1, 11-ый этаж,
Бостандыкский район, г. Алматы,
Республика Казахстан |
| 3. | Информация для
связи | info-cis@huawei.com
+7 (727) 344 09 99 |
| 4. | Торговая марка | HUAWEI |
| 5. | Наименование и
обозначение | Абонентский терминал HUAWEI
(HUAWEI Y7 2019) модель
DUB-LX1 |

6. Назначение	<p>Данный абонентский терминал является терминальным оборудованием для подключения к операторским сетям стандарта 2G,3G,4G для передачи речи и передачи данных, с поддержкой различных профилей подключения (Wi-Fi, Bluetooth и пр.)</p>
7. Характеристики и параметры	GSM/UMTS/LTE/Wi-Fi
8. Питание	<p>- от адаптера питания от сети переменного тока с параметрами питания на выходе: номинальное напряжение: 5 В постоянного тока, максимальный выходной ток 2 А; -от аккумуляторной батареи: 4000 мА*ч (типичная), 3900 мА*ч (минимальная)</p>
9. Страна производства	Китай
10. Соответствует ТР ТС	<p>Абонентский терминал HUAWEI (HUAWEI Y7 2019) модель DUB-LX1:</p> <ul style="list-style-type: none"> — ТР ТС 020/2011 «Электромагнитная совместимость технических средств». <p>Рекомендуемый адаптер питания HW-050200E01 (сертификат соответствия: № ТС RU С-TW.АЯ46.В.68929):</p> <ul style="list-style-type: none"> — ТР ТС 004/2011 «О безопасности низковольтного оборудования», — ТС 020/2011 «Электромагнитная совместимость технических средств»

11. Правила и условия безопасной эксплуатации (использования)	Оборудование предназначено для использования в закрытых отапливаемых помещениях при температуре окружающего воздуха 0-35 град. С, и относительной влажности не выше 95%. Оборудование не нуждается в периодическом обслуживании в течение срока службы. Срок службы 3 года.
12. Правила и условия монтажа	Монтаж оборудования производится в соответствии с Кратким руководством пользователя, прилагаемом к данному оборудованию.
13. Правила и условия хранения	Оборудование должно храниться в закрытых помещениях, в заводской упаковке, при температуре окружающего воздуха от минус 20 до плюс 45 град. С, и относительной влажности не выше 95%. Срок хранения 3 года. Допускается штабелирование по высоте не более 10 шт.
14. Правила и условия перевозки (транспортирования)	Перевозка и транспортировка оборудования допускается только в заводской упаковке, любыми видами транспорта, без ограничения расстояний.
15. Правила и условия реализации	Без ограничений
16. Правила и условия утилизации	По окончании срока службы оборудования, обратитесь к официальному дилеру для утилизации оборудования.

17. Правила и условия подключения к электрической сети и другим техническим средствам, пуска, регулирования и введения в эксплуатацию	Производится в соответствии с Кратким руководством пользователя, прилагаемом к данному оборудованию.
18. Сведения об ограничениях в использовании с учетом предназначения для работы в жилых, коммерческих и производственных зонах	Оборудование предназначено для использования в жилых, коммерческих и производственных зонах без воздействия опасных и вредных производственных факторов. Оборудование предназначено для круглосуточной непрерывной эксплуатации без постоянного присутствия обслуживающего персонала
19. Информация о мерах при неисправности оборудования	В случае обнаружения неисправности оборудования: — выключите оборудование, — отключите оборудование от электрической сети, — обратитесь в сервисный центр или к авторизованному дилеру для получения консультации или ремонта оборудования
20. Месяц и год изготовления и (или) информация о месте нанесения и способе определения года изготовления	Дата изготовления устройства указана на коробке в формате ММ/ГГ (ММ-месяц, ГГ-год).
21. Знак соответствия	EAC

Адаптер питания
HUAWEI модели HW-050200E01
Краткое руководство пользователя



Благодарим за выбор адаптера питания HUAWEI модели HW-050200E01 (далее – адаптер).

Дополнительная информация

Прочтите руководство пользователя, входящее в комплект поставки адаптера.

Посетите веб-сайт

<http://consumer.huawei.com/ru/support/manuals/index.htm>, чтобы загрузить руководство пользователя для

Вашего адаптера и посмотреть ответы на часто задаваемые вопросы, политику

конфиденциальности и другую информацию.

i Все изображения и рисунки в данном руководстве, включая (без ограничения) цвет адаптера, размер и пр., приведены для справки.

Приобретенный продукт может отличаться от изображенного в данном руководстве.

Ничто в настоящем руководстве не подразумевает гарантии, явной или неявной.

Знакомство с адаптером

Предназначен для питания соответствующего телекоммуникационного оборудования с напряжением питания 5 В постоянного тока до 2 А.

HW-050200E01 — надежный выбор для питания постоянным током предназначенного для него телекоммуникационного оборудования.

Комплект поставки:

Адаптер питания HW-050200E01	– 1 шт.
Шнур USB – Micro USB	– 1 шт.
Краткое руководство пользователя	– 1 шт.

Основные технические характеристики:

Входное напряжение: от сети переменного тока 100 - 240 В, 50/60 Гц.
Входной ток 0,5 А.

Номинальное напряжение на выходе адаптера (разъем USB): 5 В постоянного тока. Максимальный выходной ток 2,0 А.

Инструкция по подключению

1. Вставьте штекер USB шнура в разъем USB адаптера.
2. Соедините штекер Micro USB шнура с разъемом Micro USB питаемого оборудования с соответствующими техническими характеристиками по напряжению и току.
3. Подсоедините силовую вилку адаптера к розетке внешней электрической сети переменного тока ~ 220 В.

Меры предосторожности

В данном разделе приведена важная информация по работе и безопасной эксплуатации адаптера и подключенного к нему оборудования. Внимательно прочтите данный раздел перед началом работы.

Не оставляйте адаптер под прямыми солнечными лучами на длительное время.

Во избежание возгорания или поражения электрическим током не

допускайте попадания на адаптер или его аксессуары воды или влаги.

Не размещайте адаптер вблизи источников тепла, например рядом с микроволновой печью, духовым шкафом или радиатором.

Не допускайте сгибов, переломов шнура адаптера.

Для подключаемых к сети электропитания устройств розетка должна находиться рядом с адаптером, и к ней должен быть осуществлен беспрепятственный доступ.

Не допускайте падения адаптера питания и не ударяйте его.

Не трогайте адаптер или оборудование мокрыми руками. Это может привести к короткому замыканию, поломкам или поражению электрическим током.

Перед чисткой адаптера вытащите из розетки и отсоедините шнур.

Не используйте химические моющие средства, порошковые очистители или иные химические вещества (например, спирт и бензин) для чистки адаптера и его аксессуаров. Это может привести к повреждению или возгоранию адаптера. Используйте влажную мягкую антистатическую салфетку для чистки адаптера и его аксессуаров.

Не производите самостоятельную разборку или ремонт адаптера. В случае обнаружения неисправности, отключите адаптер от электрической сети и от оборудования, обратитесь в сервисный центр или к авторизованному дилеру для получения консультации или ремонта адаптера.

Рекомендуется отключать адаптер от розетки внешней электрической сети, если оборудование, к которому он подключен, не используется.

Электронное оборудование

Выключайте ваше оборудование в местах, где использование подобных устройств запрещено.

Не используйте данный адаптер, если это может вызвать помехи в работе другого электронного оборудования.

Медицинское оборудование

Соблюдайте правила, принятые в больницах и медицинских учреждениях. Не используйте оборудование, если его использование запрещено.

Безопасность детей

Соблюдайте все меры предосторожности в отношении безопасности детей. Адаптер и его шнуры - не игрушка! Адаптер содержит шнуры, которые представляют опасность удушья. Храните адаптер в местах, недоступных для детей. Не разрешайте детям облизывать адаптер и его шнур. Данный адаптер и его шнур не предназначены для детей.

Условия эксплуатации, хранения и транспортирования

Оборудование предназначено для использования в закрытых отапливаемых помещениях при температуре окружающего воздуха +5°C до +40°C, относительной влажности до 80% без конденсации влаги.

Оборудование предназначено для использования в жилых, коммерческих и производственных зонах без воздействия опасных и вредных производственных факторов. Оборудование предназначено для эксплуатации без постоянного присутствия обслуживающего

персонала.

Срок службы 3 года.

Хранение и транспортирование при температуре окружающего воздуха от -40°C до +70°C, относительной влажности до 95% без конденсации влаги.

Перевозка и транспортировка оборудования допускается только в заводской упаковке, любыми видами транспорта, без ограничения расстояний.

Адаптер предназначен для хранения в закрытых помещениях, в заводской упаковке.

Срок хранения 3 года.

Аксессуары

Используйте только оригинальный шнур, разрешенный к применению с этой моделью производителем адаптера. Нарушение этого требования может привести к аннулированию гарантии, нарушению местных норм и правил, а также к другим опасным последствиям.

Информацию о наличии разрешенных аксессуаров можно узнать в месте приобретения данного адаптера.

Инструкция по утилизации



Этот знак обозначает, что данное устройство, не должно уничтожаться вместе с обычными бытовыми отходами. Устройство и его аксессуары не должны уничтожаться вместе с неотсортированными бытовыми отходами, а должны быть переданы в сертифицированный пункт сбора для вторичной переработки или правильной утилизации.

Для получения более подробной информации о правилах утилизации адаптера обращайтесь в местную городскую администрацию, службу уничтожения бытовых отходов или магазин розничной торговли, в котором было приобретено адаптер.

Условия реализации

Реализация адаптера осуществляется в заводской упаковке оптовым и розничным способом, без ограничений.

Производственная информация

Торговая марка: HUAWEI

Страна производства: Китай

Дата изготовления устройства (год, месяц, день) соответствует 7,8,9 цифре штрих-кода и определяется следующим образом:

«7» -год изготовления:

год	2010	2011	2012	2013	2014	2015
код	A	B	C	D	E	F

«8»-месяц изготовления:

месяц	1	2	3	4	5	6	7	8	9	10	11	12
код	1	2	3	4	5	6	7	8	9	A	B	C

«9»-день изготовления:

день	1	2	3	4	5	6	7	8	9	10	11
код	1	2	3	4	5	6	7	8	9	A	B
день	12	13	14	15	16	17	18	19	20	21	22
код	C	D	E	F	G	H	J	K	L	M	N
день	23	24	25	26	27	28	29	30	31		
код	P	R	S	T	V	W	X	Y	Z		

Для получения более подробной информации посетите веб-сайт

<http://consumer.huawei.com/en/support/>

Контактная информация

Изготовитель:

Huawei Technologies Company Limited,

адрес: КНР, 518129, г. Шэньчжэнь, Лунган, Баньянь,

Административное здание Хуавэй Текнолоджис Ко., Лтд. (Huawei Technologies Co., Ltd.)

Тел.: +86-755-28780808

Уполномоченный представитель в ЕАЭС:

Общество с ограниченной ответственностью «Техкомпания Хуавэй»

адрес: 121614, Россия, город Москва, улица Крылатская, дом 17, корпус 2, телефон: +7 495 234 0686

E-mail: info-cis@huawei.com

Соответствие нормативным документам

Характеристики адаптера соответствуют:

Технический регламент Таможенного Союза «О безопасности низковольтного оборудования» (ТР ТС 004/2011)

Технический регламент Таможенного союза «Электромагнитная совместимость технических средств» (ТР ТС 020/2011)

Знак соответствия: **EAC**

Сертификат соответствия: № TC RU C-TW.AЯ46.B.68929

Уведомления



Copyright © Huawei Technologies Co., Ltd.

2018. Все права защищены.

ДАННЫЙ ДОКУМЕНТ ПРЕДОСТАВЛЯЕТСЯ ТОЛЬКО В ИНФОРМАЦИОННЫХ ЦЕЛЯХ БЕЗ КАКИХ-ЛИБО ЯВНЫХ ИЛИ НЕЯВНЫХ ГАРАНТИЙ.

Құрылғыңыз туралы қысқаша ақпарат

Бастаудан бұрын жаңа құрылғыңызды қарап шығайық.

- Құрылғыны қосу үшін қуат түймесін экран қосылғанша дейін басып тұрыңыз.
- Құрылғыны өшіру үшін қуат түймесін басып тұрыңыз, одан кейін  түймесін түртіңіз.
- Құрылғыны қайта қосу үшін қуат түймесін басып тұрыңыз, одан кейін  түймесін түртіңіз.
- Құрылғыны күшпен қайта іске қосу үшін қуат түймесін 10 немесе көбірек секунд басып тұрыңыз.

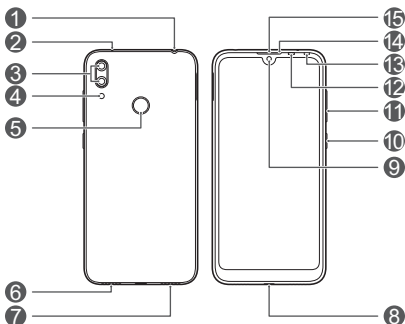

1	Құлаққап ұяшығы	2	Қосымша микрофон
3	Артқы камера	4	жарқыл
5	Саусақ ізі датчигі	6	Динамик
7	Негізгі микрофон	8	Шағын USB порты
9	Алдыңғы камера	10	Қуат түймесі
11	Дыбыс деңгейі түймешігі	12	Жарық датчигі
13	Селфи реттегіш жарқыл	14	Күй индикаторы
15	Құлаққап		

Жұмысты бастау

- Құрылғы қосылған кезде SIM картаны салмаңыз немесе алмаңыз.
- Құрылғыға салу кезінде карта дұрыс тураланғанын және карта науасы деңгейлескенін тексеріңіз.
- Шығару қадауын пайдалану кезінде өзіңізді жарақаттамаңыз немесе құрылғыға зақым келтірмеңіз.
- Кездейсоқ жұтылуын немесе жарақатты болдырмау үшін шығару қадауын балалар қолы жетпейтін орында сақтаңыз.
- SIM немесе microSD карталарын қимаңыз немесе өзгертпеңіз, себебі олар анықталмай, карта науасына зақым келтіруі мүмкін.
- Егер SIM картаңыз құрылғыңызға сәйкес келмесе, операторыңызға хабарласыңыз.

Құрылғыны орнату үшін келесі суреттердегі нұсқауларды орындаңыз. Жинаққа кіретін шығару қадауын пайдаланыңыз.

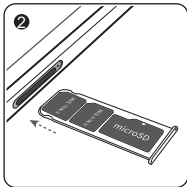
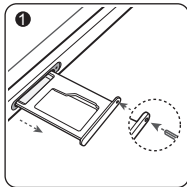

Күту режимдегі қос карта режимі

Құрылғыңыз күту режиміндегі 2 карта режимін қолдайды, бұл дегеніміз сіз қос SIM картаны қоңыраулар немесе деректер қызметі үшін бір уақытта қолдана алмайсыз.

- SIM карта 1 көмегімен қоңырау шалған кезде қоңыраулар шалу немесе жауап беру үшін SIM карта 2 пайдаланылмайды. Егер біреу SIM карта 2-ге қоңырау шалса, қоңырау шалушы «Сіз терген жазылушы қызмет көрсету аймағынан тыс жерде» немесе «Сіз терген жазылушыға қазір қосылу мүмкін емес, әрекетті кейінірек қайталаңыз» деген дауыстық хабар естиді. Нақты хабар қызмет провайдері арқылы өзгереді.
- Сіз SIM карта 1 -дің деректер қызметін пайдалансаңыз, SIM карта 2 -нің деректер қызметі ажыратылады.

Сіздің құрылғыңыз сөйлесу режиміндегі 1 карта белсенді мүмкіндігі қуат тұтынуды азайтуға көмектеседі және сіздің құрылғының күту режимі уақытын көбейтеді. Бұл қызмет провайдерінің желі шарттарына қатысты емес.

Баптаулар > Сымсыз желілер > Екі SIM параметрі тармағына өтіп, жоғарыдағы қайшылықтарды болдырмау үшін **SIM карталар арасында қоңырауды жолдау мүмкіндігін қосу** қосыңыз.

Қосымша ақпарат үшін

Егер құрылғыны пайдалану кезінде мәселелер орын алса, келесі ресурстардан анықтама ала аласыз:

- Функция мәліметтері және пайдалану кеңестері үшін **Кеңестер** сайтына өтіңіз.
- Құрылғы ақпаратын, жиі қойылатын сұрақтарды және басқа ақпаратты көру үшін <http://consumer.huawei.com/en> сайтына кіріңіз.
- Еліңізге немесе ауданыңызға арналған ең соңғы байланыс ақпараты үшін <http://consumer.huawei.com/en/support> кіріңіз.
- Жергілікті аймағыңыздағы қызмет көрсету шұғыл желілерін, сатушы мекенжайларын және қосымша ақпаратты **HiCare** ішінен таба аласыз.

Өнімнің заңды ақпаратын көру үшін **Баптаулар** сайтына өтіп, **Жүйе > Телефон туралы ақпарат > Құқықтық ақпарат** түртіңіз.

Өнімнің қауіпсіздік ақпаратын көру үшін **Баптаулар** сайтына өтіп, **Жүйе > Телефон туралы ақпарат > Құқықтық ақпарат > Қауіпсіздік ақпараты** түртіңіз.

Өнімнің нормативтік ақпаратын көру үшін **Баптаулар** сайтына өтіп, **Жүйе > Телефон туралы ақпарат > Түпнұсқалық растама ақпараты** түртіңіз.

Өнімнің сертификаттау логотиптері туралы қосымша ақпаратты көру үшін **Баптаулар** сайтына өтіп, **Жүйе > Сертификаттау логотиптері** түртіңіз.

-  Бұл нұсқаулықтағы барлық суреттер мен иллюстрациялар, оның ішінде бірақ шектелмеген құрылғы түсі, өлшемі және дисплей мазмұны тек анықтама үшін берілген. Нақты құрылғы өзгеше болуы мүмкін. Бұл нұсқаулықтағы ешнәрсе тікелей немесе жанама түрде кепілдікке кірмейді.

Қауіпсіздік туралы ақпарат

Құрылғыны қауіпсіз және дұрыс пайдалануды қамтамасыз ету және дұрыс жою әдісін үйрену үшін құрылғыны пайдаланудан бұрын барлық қауіпсіздік туралы ақпаратты мұқият оқыңыз.

Әрекет және қауіпсіздік



- Есту қабілетінің ықтимал зақымдалуын болдырмау үшін жоғары дыбыс деңгейінде ұзақ уақыт бойы тыңдамаңыз.
- Мақұлданбаған немесе үйлеспейтін қуат адаптерін, зарядтағышты немесе батареяны пайдалану құрылғыңызды зақымдауы, жарамдылық мерзімін қысқартуы, өртке, жарылысқа немесе қауіптерге себеп болуы мүмкін.
- Қолайлы жұмыс істеу температурасы - 0 °C - 35 °C. Қолайлы сақтау температурасы - -20 °C - +45 °C.
- Кардиостимуляторға кедергі келтіру ықтималын болдырмау үшін кардиостимулятор өндірушілер құрылғы мен кардиостимулятор арасында ең аз 15 см қашықтық сақталғанын ұсынады. Егер кардиостимулятор пайдаланылса, құрылғыны кардиостимулятордың қарама-қарсы жағында ұстаңыз және құрылғыны алдыңғы қалтаңызда тасымаңыз.
- Құрылғыны және батареяны қатты ыстық көзінен және тікелей күн сәулесінен алыс сақтаңыз. Оларды микротолқынды пештер, пештер немесе радиаторлар сияқты жылыту құрылғыларының үстіне қоймаңыз.
- Құрылғыны пайдаланған кезде жергілікті заңдар мен ережелерді орындаңыз. Апаттар қаупін азайту үшін көлік жүргізу барысында сымсыз құрылғыңызды пайдаланбаңыз.
- Ұшақта ұшқанда немесе ұшаққа отырмас бұрын құрылғыңызды тек берілген нұсқауларға сәйкес пайдаланыңыз. Ұшақта сымсыз құрылғыны пайдалану сымсыз желілерге кедергі жасауы мүмкін, әуе кемесі жұмысына қауіп төндіреді немесе заңсыз болады.

- Құрылғының бөліктеріне немесе ішкі схемаларын зақымдап алмау үшін оны шаң, түтін, дымқыл немесе лас орталарда немесе магниттік өрістердің жанында пайдаланбаңыз.
- Құрылғыны зарядтаған кезде қуат адаптері құрылғылардың жанындағы розеткаға қосылғанына және қол оңай жететініне көз жеткізіңіз.
- Зарядтағышты пайдаланылмаған кезде электр розеткасынан және құрылғыдан ажыратыңыз.
- Құрылғыны жанғыш немесе жарылғыш заттар сақталған жерде (мысалы: жанармай құю бекеті, мұнай базасы немесе химиялық зауыт) пайдаланбаңыз, сақтамаңыз немесе тасымалдамаңыз. Құрылғыны осы орталарда пайдалану жарылу немесе өрт қаупін арттырады.
- Бұл құрылғыны, батареяны және керек-жарақтарды жергілікті ережелерге сәйкес жойыңыз. Оларды қалыпты тұрмыстық қоқыспен жоюға болмайды. Батареяны дұрыс пайдаланбау өртке, жарылысқа немесе басқа қауіптерге себеп болуы мүмкін.
- Бұл құрылғыда кірістірілген батарея бар. Батареяны өз бетіңізбен ауыстыруға әрекет етпеңіз. Әйтпесе, құрылғы дұрыс жұмыс істемеуі немесе ол батареяны зақымдауы мүмкін. Сіздің жеке қауіпсіздігіңіз үшін және құрылғыңыз дұрыс жұмыс істеуін қамтамасыз ету үшін Huawei өкілетті қызмет орталығына оны ауыстыру үшін хабарласуға кеңес беріледі.

Жою және қайта өңдеу ақпараты



Өнімдегі, батареядағы, әдебиетіндегі немесе орауыштағы үсті сызылған шелек таңбасы барлық электрондық өнімдердің және батареялардың жарамдылық мерзімі аяқталған кезде бөлек жинау нүктелеріне апару керектігін білдіреді; оларды тұрмыстық қоқыспен бірге қалыпты қоқыс ретінде тастамау керек. Жабдықты арнайы жинау нүктесіне немесе электр және электрондық жабдықты (WEEE) және батареяларды жергілікті заңдарға сәйкес бөлек қайта өңдеу қызметінің көмегімен тастау пайдаланушының міндеті болып табылады.

Жабдықты дұрыс жинау және қайта өңдеу ЕЕЕ қалдығын құнды материалдарды сақтауға және адам денсаулығын және қоршаған ортаны қорғауға көмектеседі, дұрыс пайдаланбау, кездейсоқ бұзылу, зақымдалуы және/немесе жарамдылық мерзімі біткен кезде дұрыс қайта өңдемеу денсаулыққа және қоршаған ортаға зиян келтіруі мүмкін. ЕЕЕ қалдығын қайда және қалай тастау туралы қосымша ақпарат алу үшін жергілікті әкімшілікке, сатушыға немесе тұрмыстық қоқысты жою қызметіне хабарласыңыз немесе <http://consumer.huawei.com/en/> веб-торабына өтіңіз.

Қауіпті заттарды азайту

Бұл құрылғы және кез келген электр керек-жарақтары EU REACH, RoHS және батареялар (қосылған жерде) реттеулері, т.б. сияқты электр және электрондық жабдықтардағы нақты қауіпті заттарды пайдалану шектеуіне қолданылатын жергілікті ережелерге сәйкес. REACH және RoHS туралы сәйкестік мәлімдемесі үшін біздің <http://consumer.huawei.com/certification> веб-торапқа өтіңіз.

ЕО нормативтік сәйкестігі

Денеге кию операциясы

Құрылғы құлағыңыздың қасында немесе денеңізден 0,50 см қашық қолданылғанда RF техникалық сипаттарына сәйкес келеді. Құрылғы корпусы және қабы сияқты құрылғының керек-жарақтары темір бөліктерінен жасалмағанына көз жеткізіңіз. Қашықтық талабына сәйкес болу үшін құрылғыны денеңізден алыс ұстаңыз.

Құлаққа төсеп сыналған кезде, осы құрылғы түрінің ең жоғары SAR мәні мынаған тең

DUB-LX1	0,30 W/kg
---------	-----------

Ал тиісті түрде қалтаға салып жүрген кезде, мынаған тең

DUB-LX1	0,55 W/kg
---------	-----------

Мәлімдеме

Осымен Huawei Technologies Co., Ltd. компаниясы бұл құрылғы DUB-LX1 2014/53/EU директивасының негізгі талаптарына және басқа қатысты ережелеріне сай екенін жариялайды.

Сәйкестік туралы декларацияның соңғы және жарамды нұсқасын <http://consumer.huawei.com/certification> бетінде көруге болады.

Бұл құрылғыны ЕО-тың мүше елдерінде пайдалануға болады.

Құрылғы пайдаланылатын жердегі ұлттық және жергілікті ережелерді сақтаңыз.

Жергілікті желіге байланысты бұл құрылғыны пайдалану шектелуі мүмкін.

2,4 ГГц жолағындағы шектеулер:

Норвегия: Бұл бөлімше Олесунн орталығынан бастап 20 км радиусындағы географиялық аймақ үшін қолданылмайды.

Жиілік жолақтары және қуат

(а) Радио жабдығы пайдаланылатын жиілік жолақтары: Кейбір жолақтар барлық елдерде немесе барлық аймақтарда қолжетімсіз болуы мүмкін. Қосымша деректер алу үшін жергілікті тасушыға хабарласыңыз.

(ә) Радио жабдығы пайдаланылатын жиілік жолақтарында тасымалданған максималды радио жиілігінің қуаты: Барлық жолақтардың максималды қуаты қатысты Үйлесімді стандартта көрсетілген ең жоғарғы шектен төмен.

Осы радио жабдығына қатысты жиілік жолақтары және тасымалдау қуатының (сәулелі және/немесе өткізілген) номинал шектері келесідей:

DUB-LX1	GSM900:35dBm, GSM1800:32dBm, WCDMA900/2100:25.7dBm, LTE Band 1/3/7/8/20:25.7dBm, Wi-Fi 2.4G:20dBm, Bluetooth:10dBm
---------	--

Керек-жарақтар және бағдарламалық жасақтама туралы ақпарат

Белгілі бір елдерде немесе аймақтарда кейбір керек-жарақтар бірге берілмеуі мүмкін. Ондай керек-жарақтар қажет болған жағдайда, лицензиясы бар жеткізушіден сатып алуға болады. Мына керек-жарақтар ұсынылады:

Адаптерлер: HW-050200X01, HW-050200X02 (X белгісі ауданға байланысты C, U, J, E, B, A, I, R, Z немесе K болуы мүмкін басқа тығын түрлерін көрсетеді)

Батареялар: HB406689ECW

Құлаққаптар: MEND1532B528A02, 1293-3283-3.5mm-322, MEMD1532B528000, 1293#+3283# 3.5MM-150

Өнім бағдарламалық жасақтамасының нұсқасы - DUB-LX1: DUB-LX1 8.2.0.107(C900). Өнім шыққаннан кейін қателерді түзету немесе функцияларды кеңейту үшін бағдарламалық жасақтама жаңартулары шығарылады. Өндірушімен шығарылған барлық бағдарламалық жасақтама нұсқалары тексерілген және қатысты ережелермен үйлесімді.

Барлық RF параметрлері (мысалы, жиілік ауқымы және шығыс қуаты) пайдаланушымен қабылданбайды және пайдаланушымен өзгертілмейді.

Керек-жарақтар мен бағдарламалық жасақтама туралы ең соңғы ақпаратты <http://consumer.huawei.com/certification> торабындағы CM (Сәйкестік мәлімдемесі) ішінен қараңыз.

FCC нормативтік сәйкестігі

Денеге кию операциясы

Құрылғы құлағыңыздың қасында немесе денеңізден 1,50 см қашық қолданылғанда RF техникалық сипаттарына сәйкес келеді. Құрылғы корпусы және қабы сияқты құрылғының керек-жарақтары темір бөліктерінен жасалмағанына көз жеткізіңіз. Қашықтық талабына сәйкес болу үшін құрылғыны денеңізден алыс ұстаңыз.

Сертификаттау ақпараты (SAR)

Бұл құрылғы Федералдық байланыс комиссиясы (USA) орнатқан радиотолқындар әсерінің талаптарына сәйкес келу үшін жасалған.

АҚШ-қа бейімделген SAR шегі тіннің бір грамына орташа 1,6 Вт/кг құрайды. Осы құрылғы түрінің FCC үшін ұсынылған ең жоғары SAR мәні осы шекпен сәйкес келеді.

Келесі жағдайда қолданылған кезде, осы құрылғы түрінің FCC ұйымына есеп берілген ең жоғары SAR мәні оны құлаққа төсеп қолдану

DUB-LX1	0,58 W/kg
---------	-----------

Ал тиісті түрде қалтаға салып жүрген кезде, мынаған тең

DUB-LX1	0,53 W/kg
---------	-----------

Wi-Fi хотспоты функциясы қолданылған кезде, мынаған тең

DUB-LX1	0,51 W/kg
---------	-----------

FCC мәлімдемесі

Бұл жабдық сынақтан өткізіліп, FCC ережелерінің 15-бөліміндегі В тобындағы сандық құрылғылар шектеуіне сәйкес келетіні анықталды. Бұл шектеулер тұрғылықты орталарда зиянды кедергілерден мүмкін деңгейде қорғау үшін жасалған. Бұл құрылғы радио жиіліктерінің қуатын жасауы, пайдалануы және шығаруы мүмкін. Сондықтан, нұсқауларға сәйкес орнатылмаған және пайдаланылмаған жағдайда, радио байланыстарына зиянды кедергілер келтіруі мүмкін. Дегенмен, дұрыс орнатылған жағдайда да кедергі келтірілмейтініне кепілдік берілмейді. Егер бұл құрылғы радио немесе теледидар сигналдарының қабылдануына зиянды кедергілер келтірсе (оны құрылғыны қосып, өшіру арқылы тексеруге болады), пайдаланушыға төмендегі шаралардың біреуі немесе бірнешеуі арқылы кедергіні жою ұсынылады:

--Қабылдау антеннасын қайта бағыттау немесе қайта орнату.

--Жабдық пен ресивердің арасындағы қашықтықты ұлғайту.

--Жабдықты қабылдағыш қосылған розеткадан басқа тізбектегі розеткаға қосу.

--Көмек алу үшін дилерге немесе тәжірибелі радио/теледидарды жөндеу маманымен байланысу.

Бұл құрылғы FCC ережелерінің 15-бөліміне сәйкес келеді. Жұмыс мына екі жағдайға тәуелді болады: (1) бұл құрылғы зиянды кедергі тудырмауы мүмкін, және (2) бұл құрылғы алынған кез келген кедергіні қабылдауы тиіс, соның ішінде құрылғының қаланбаған әрекеттерін тудыратын кедергілер.

Сақ болыңыз: Сәйкестік жағдайлары үшін Huawei Technologies Co., Ltd. компаниясы мақұлдамаған өзгертулер пайдаланушының жабдықты пайдалану құқығын жарамсыз етуі мүмкін.

Заңды ескертпе

Сауда белгілері және рұқсаттар



HUAWEI, HUAWEI және  - Huawei Technologies Co., Ltd. компаниясының сауда белгілері немесе тіркелген сауда белгілері.

Android™ - Google Inc. компаниясының сауда белгісі.

LTE - ETSI компаниясының сауда белгісі.

Bluetooth® сөз белгісі мен логотиптері Bluetooth SIG, Inc. меншігіндегі тіркелген сауда белгілері және осы белгілер Huawei Technologies Co., Ltd. компаниясының лицензиясы бойынша пайдаланылады.

Wi-Fi®, Wi-Fi CERTIFIED логотипі және Wi-Fi логотипі Wi-Fi Alliance компаниясының сауда белгілері болып табылады.

Құпиялылық саясаты

Жеке ақпаратыңызды қалай қорғайтынымызды жақсы түсіну үшін <http://consumer.huawei.com/privacy-policy> бөліміндегі құпиялылық саясатты көріңіз.

Авторлық құқық © Huawei Technologies Co., Ltd. 2019. Барлық құқықтары қорғалған.

БҰЛ ҚҰЖАТ ТЕК АҚПАРАТТЫҚ МАҚСАТТАРҒА АРНАЛҒАН ЖӘНЕ ҚАНДАЙ ДА БІР КЕПІЛДІК ТҮРІНЕ ЖАТПАЙДЫ.

Қолданушы жылдам бастау нұсқаулығына қосымша (тек Қазақстан Республикасы үшін)

- | | |
|--|--|
| 1. Өндіруші,
мекенжай | Хуавэй Текнолоджис Ко., Лтд. КНР,
518129, Шэньчжэнь қ., Лунган,
Баньтянь, Хуавэй Текнолоджис Ко.,
Лтд. Өкімшілік ғиматары

(Huawei Technologies Company
Limited, Administration Building,
Huawei Technologies Company
Limited, Bantian, Longgang District,
Shenzhen, 518129, Китай)

Тел.: +86-755-28780808 |
| 2. Кеден
одағының
техникалық
регламенттері
нің
талаптарына
сәйкес
дайындаушы
(импорттаушы
- егер тарап
болса)
уәкілеттік
берген
тұлғаның
атауы мен
орналасқан
жері. | ЖШС «Хуавей Текнолоджиз
Казахстан»
050059, Достық көш. 210, "Grand
Koktem" бизнес орталығы, 5-ші
қабат, Бостандық ауданы, Алматы қ.,
Қазақстан Республикасы |
| 3. Байланыс
ақпараты | +7 (727) 344 09 99 |
| 4. Сауда белгісі | HUAWEI |
| 5. Тауардың
атауы | Абоненттік терминал HUAWEI
(HUAWEI Y7 2019) модель DUB-LX1 |
| 6. Қолдану
мақсаты | Берілген планшеттік компьютер
операторлардың 2G,3G,4G
желілерінде дауысты және әр түрлі
қосылу профильдерін (Wi-Fi,
Bluetooth және бас.) қолдана отырып
ұялы деректерді жіберуге арналған
терминалдық құрылғы. |
| 7. Сипаттамалар
ы мен
параметрлері | GSM/UMTS/LTE/Wi-Fi/Bluetooth |

8.	Қуат	- номиналды кернеу: 5 В тұрақты тоқ кезінде, максималды шығу тоғы 2,0 А - батареядан: 3900 мА*сағ (минималды), 4000 мА*ч (орташа)
9.	Өндіруші мемлекеті	Қытай
10.	Комплекті	Абоненттік терминал HUAWEI (HUAWEI Y7 2019) модель DUB-LX1: КО ТР 020/2011 «Техникалық құрылғылардың электромагниттік сыйысымдылығы» Ұсынылатын Қуат беру адаптері HW-050200E01 (сәйкестік сертификаты: № TC RU C-TW.AЯ46.B.68929): КО ТР 004/2011 «Төмен вольтты құрылғылар қауіпсіздігі жайлы» КО ТР 020/2011 «Техникалық құрылғылардың электромагниттік сыйысымдылығы»
11.	Қауіпсіз қолданудың ережелері мен шарттары	Құрылғы жабық жылытылатын бөлмеде 0-35 град. С аралығында, және 95% аспайтын ылғалдылықта қолдануға арналған. Қызмет мерзімі кезінде құрылғыға мерзімді қызмет көрсету қажет емес. Қызмет мерзімі 3 жыл.
12.	Монтаж жасау шарттары	Құрылғы монтажы берілген құрылғыға қосылған қолданушы қысқа нұсқаулығы бойынша жасалады.
13.	Сақтау шарттары	Жабдықтарды жабық бөлмелерде, түпнұсқа қаптамада, минус 10-дан 45-ге С дейін қоршаған орта температурасында сақтау керек, және салыстырмалы ылғалдылық 95% -дан аспауы тиіс. Жарамдылық мерзімі 3 жыл.
14.	Тасымалдау ережелері мен шарттары	Құрылғыны тасымалдау тек зауыттық қаптамада, кез келген транспортпен, кез келген қашықтыққа жасалады.
15.	Іске асыру ережелері мен шарттары	Шектеусіз
16.	Утилизация ережелері мен шарттары	Жабдықтың қолданылу мерзімі аяқталғаннан кейін жабдықты жою үшін уәкілетті дилерге хабарласыңыз.

<p>17. Электр желісіне және басқа техникалық құралдарға қосу шарттары мен ережелері, және реттеу мен іске қосу</p>	<p>Берілген құрылғыға қосылған қолданушы қысқа нұсқаулығы бойынша жасалады.</p>
<p>18. Тұрғын үй, коммерциялық және өндірістік салаларда жұмыс істеу мақсатын ескере отырып, пайдаланудағы шектеулер туралы ақпарат</p>	<p>Құрылғы қауіпті және зиянды өндірістік факторлардың әсерінсіз тұрғын, коммерциялық және өнеркәсіптік аймақтарда пайдалануға арналған. Құрылғы қызмет көрсету персоналының тұрақты қатысуынсыз тәулік бойы үздіксіз жұмыс істеуге арналған</p>
<p>19. Құрылғы істен шыққан жағдайда қолданылатын шара туралы ақпарат</p>	<p>Құрылғы істен шыққан жағдайда: — Құрылғыны өшіріңіз, — Құрылғыны қуат көзінен босатыңыз, — Кеңес алу немесе құрылғыны жөндеу үшін сервис орталығы немесе уәкілетті дилерге хабарласыңыз</p>
<p>20. Өндіру айы мен жылы және (немесе) жылын анықтау әдісі мен орны туралы ақпарат</p>	<p>Құрылғының жасалған уақыты қораптағы сериялық нөмірде көрсетілген. Толық ақпарат алу үшін http://consumer.huawei.com/ru/support/ веб-сайтына кіріңіз</p>
<p>21. Сәйкестік белгісі</p>	<p>EAC</p>



31500ARP_01

