

## Служба поддержки клиентов

Уважаемый потребитель!

Если Вас интересует информация, связанная с приобретением продукции, характеристиками и эксплуатацией техники, а также сервисным обслуживанием, просим Вас обращаться в

Службу поддержки клиентов.

	Телефон	Режим работы	Интернет
Россия	8-800-200-76-76	Круглосуточно	<a href="http://ru.lgservice.com">http://ru.lgservice.com</a>
Беларусь	8-820-0071-11-11		<a href="http://ru.lgservice.com">http://ru.lgservice.com</a>
Украина	8-800-303-000	8:00 - 21:00 (Пн. -Пят.) 9:00 - 18:00 (Суб., Вс.)	<a href="http://ua.lgservice.com">http://ua.lgservice.com</a>
Казахстан	8-8000-805-805 с мобильного GSM: 2255	9:00 - 18:00 (ежедневно)	<a href="http://kz.lgservice.com">http://kz.lgservice.com</a>

**Все звонки бесплатные**



**CE 0168**



РУССКИЙ  
УКРАЇНСЬКА  
Қазақтілі  
ENGLISH

Руководство пользователя LG-GD880

LG Electronics

Руководство пользователя

# LG-GD880



P/NO : MMBB0374207 (1.0)

[www.lgmobile.com](http://www.lgmobile.com)

<p>WiFi (беспроводная локальная сеть)</p>	<p>Данное устройство использует негармонизованную рабочую частоту и предназначено для использования во всех европейских странах. Беспроводная локальная сеть (WLAN) может использоваться в пределах стран ЕС без каких-либо ограничений, однако не может использоваться за их пределами во Франции.</p>
<p>WiFi (WLAN)</p>	<p>Даний пристрій використовує негармонізовану частоту і призначений для використання в усіх країнах Європи. WLAN може використовуватись у приміщенні без обмежень в ЄС, але заборонений для використання навулиці у Франції.</p>
<p>WiFi (WLAN)</p>	<p>Бұл құрылғы үйлестірілмеген жиілікті пайдаланады және Еуропаның барлық елдерінде қолдануға арналған. WLAN желісін Еуропалық Одақта ешбір шектеусіз ғимарат ішінде қолдануға болады, алайда Францияда сыртта қолдануға тыйым салынған.</p>
<p>WiFi (WLAN)</p>	<p>This device uses non-harmonised frequency and is intended for use in all European countries. The WLAN can be operated in the EU without restriction indoors, but cannot be operated outdoors in France.</p>

Bluetooth QD ID B016192



Настоящее руководство частично может не соответствовать телефону. Это зависит от установленного программного обеспечения и оператора услуг мобильной связи.



Руководство пользователя **GD880**

Поздравляем с приобретением функционального компактного телефона GD880 компании LG, оснащенного новейшими цифровыми технологиями мобильной связи.



#### Утилизация старого оборудования

- 1 Символ на устройстве, изображающий перечеркнутое мусорное ведро на колесах, означает, что на изделии распространяется Директива 2002/96/CE.
- 2 Электрические и электронные устройства не должны утилизироваться с бытовым мусором. Их следует сдавать на специализированные пункты сбора, указанные центральными или местными органами власти.
- 3 Правильная утилизация старого оборудования поможет предотвратить потенциально вредное воздействие на окружающую среду и здоровье человека.
- 4 Для получения более подробных сведений об утилизации оборудования обратитесь в администрацию города, службу, занимающуюся утилизацией или в магазин, где был приобретен продукт.

# Содержание

Рекомендации по безопасной и эффективной эксплуатации .....	7	Быстрый набор .....	23
Знакомство с телефоном .....	13	Выполнение второго вызова.....	23
Устройство телефона.....	14	Просмотр журналов вызовов .....	23
Установка SIM-карты и аккумулятора.....	15	Использование переадресации вызовов .....	23
Зарядка аккумулятора телефона.....	16	Использование функции запрета вызовов.....	24
Карта памяти.....	17	Использование сообщения с извинениями .....	25
Использование сенсорного экрана.....	18	Общие настройки вызовов .....	25
Советы по работе с сенсорным экраном .....	18	Изменение настроек видеовызова .....	26
Управление сенсорным экраном .....	18	Стоимость вызовов.....	26
Основной экран.....	19	Показать стоимость.....	26
Добавление меню на начальный экран.....	19	Продолжительность вызовов.....	26
Клавиши быстрого доступа.....	20	Объем данных .....	26
Вызовы .....	21	<b>Контакты.....</b>	<b>27</b>
Выполнение вызова.....	21	Поиск контакта.....	27
Выполнение вызова из списка контактов.....	21	Добавление нового контакта .....	27
Прием и отклонение вызова .....	21	Создание группы.....	27
Параметры входящего вызова .....	22	Изменение параметров контакта.....	28
		Просмотр информации.....	29
		<b>Отправка сообщений .....</b>	<b>30</b>
		Отправка сообщений.....	30
		Ввод текста.....	30

# Содержание

Режим T9 .....	31	<b>Фото и видео .....</b>	<b>43</b>
Использование шаблонов .....	31	Просмотр фото и видео .....	43
Использование смайликов.....	31	Создание снимка из видео .....	43
Использование подписей.....	31	Просмотр фото в виде слайд-шоу.....	43
Изменение настроек SMS .....	31	Установка фотографии в качестве обоев.....	44
Изменение настроек MMS.....	32	Редактирование фото .....	44
Изменение прочих настроек.....	32	<b>Мультимедиа .....</b>	<b>46</b>
Настройка электронной почты ...	33	Изображения .....	46
Учетная запись электронной почты Microsoft Exchange.....	34	Отправка фотографии .....	46
Получение электронной почты... 34		Использование изображения.....	46
Отправка эл. почты с новой учетной записи .....	34	Печать изображений.....	47
Изменение настроек электронной почты.....	34	Перемещение и копирование изображения.....	47
<b>Камера .....</b>	<b>36</b>	Звуки .....	47
Использование видеосъемки .....	36	Использование звуков .....	47
Быстрая съемка .....	37	Видео .....	47
После того как снимок сделан.....	37	Просмотр видео .....	47
Расширенные настройки.....	38	Отправка видеоклипа.....	48
<b>Видеокамера .....</b>	<b>40</b>	Содержимое флэш-памяти.....	48
Использование видеосъемки .....	40	Документы .....	48
Простая видеосъемка.....	41	Другое содержимое.....	48
После видеосъемки.....	41	Игры.....	48
Расширенные настройки.....	42	Доступ к играм.....	48
		Передача файла на телефон .....	48

Музыка.....	49	<b>Синхронизация с компьютером. 55</b>
Загрузка музыкальных файлов в память телефона .....	50	Установка ПО LG PC Suite на компьютер.....
Воспроизведение аудиофайлов . 50		55
Радио .....	50	Подключение телефона к ПК.....
<b>Органайзер .....</b>	<b>51</b>	Резервное копирование и восстановление информации телефона.....
Социальные сети.....	51	55
Facebook.....	51	Просмотр файлов телефона на ПК .....
Twitter .....	51	56
Настройки .....	51	Синхронизация контактов.....
Добавление события в календарь.....	51	56
Добавление записи в список напоминаний.....	52	Синхронизация сообщений .....
Добавление заметки.....	52	56
Будильник.....	52	Использование телефона в качестве устройства для синхронизации музыки .....
Запись звука или голоса .....	52	56
Калькулятор .....	53	Конвертер DivX .....
Конвертер.....	53	57
Добавление города в мировое время .....	53	<b>OSP (On Screen Phone, экранный телефон).....</b>
Секундомер .....	53	<b>58</b>
Приложение LG Air Sync.....	54	Установка OSP на компьютер .....
		58
		Начало работы с OSP .....
		58
		Подключение телефона к ПК.....
		58
		Отсоединение телефона от компьютера .....
		59
		Управление телефоном .....
		59
		Передача файлов между телефоном и компьютером.....
		59

# Содержание

Редактирование файла в телефоне.....	59	Отправка и получение файлов при помощи Bluetooth.....	68
Использование извещения OSP..	60	Изменение настроек Bluetooth...	69
<b>Интернет.....</b>	<b>61</b>	Сопряжение с другим устройством Bluetooth.....	69
Доступ к сети Интернет.....	61	Использование гарнитуры Bluetooth.....	70
Работа с закладками.....	61	Wi-Fi.....	70
Использование RSS-рассылки.....	61	Обновление программного обеспечения.....	70
Сохранение страницы.....	62	<b>Аксессуары.....</b>	<b>72</b>
Переход к сохраненной странице.....	62	<b>Технические данные.....</b>	<b>73</b>
Просмотр истории мобильного телефона.....	62		
Использование телефона в качестве модема.....	62		
Яндекс.....	63		
<b>Настройки.....</b>	<b>64</b>		
Настройка профилей.....	64		
Настройки дисплея.....	64		
Изменение настроек телефона.....	64		
Изменение настроек сенсорного экрана.....	65		
Изменение настроек соединения.....	65		
Использование менеджера памяти.....	67		



# Рекомендации по безопасной и эффективной эксплуатации

Ознакомьтесь с несложными инструкциями. Несоблюдение данных рекомендаций может быть опасно для здоровья или противоречить законодательству.

## Воздействие радиочастотного излучения

Информация о воздействии радиочастотного излучения и удельном коэффициенте поглощения (SAR). Данная модель телефона, GD880, соответствует действующим требованиям безопасности по воздействию радиоволн. Данные требования включают в себя пределы безопасности, разработанные для обеспечения безопасности всех лиц независимо от возраста и здоровья.

- Несмотря на то, что возможны разные уровни SAR для различных телефонов LG, все они соответствуют применимым рекомендациям по ограничению воздействия радиоволн.
- Предел SAR, рекомендованный международной Комиссией по вопросам защиты от неионизирующего излучения (ICNIRP), составляет 2 Вт/кг,

усредненные на десять (10) грамм ткани.

- Наибольшее значение SAR для данной модели телефона, прошедшей испытания DASY4, при использовании вблизи уха составляет 1,23 Вт/кг (10 г), а при ношении на теле - 1,10 Вт/кг (10 г).
- Сведения по данным SAR для жителей стран/регионов, которые приняли предел SAR, рекомендованный Институтом инженеров по электротехнике и электронике (IEEE), 1,6 Вт/кг, усредненные на (1) грамм ткани.

## Уход и техническое обслуживание



### ПРЕДУПРЕЖДЕНИЕ

Пользуйтесь только одобренными для использования с данной моделью телефона аккумуляторами, зарядными устройствами и аксессуарами. Использование других аксессуаров может быть опасно для здоровья и может привести к аннулированию гарантии .

## Рекомендации по безопасной и эффективной эксплуатации

- Не разбирайте телефон. При необходимости ремонта обратитесь к квалифицированному специалисту сервисного центра.
- Ремонт телефона по гарантии может включать в себя замену новых или уже отремонтированных деталей, на детали с равной функциональностью.
- Держите устройство вдали от электрических приборов, таких как телевизоры, радиоприемники и компьютеры.
- Телефон следует держать вдали от источников тепла, таких как радиаторы и плиты.
- Не допускайте падения телефона.
- Не подвергайте телефон механической вибрации и тряске.
- Выключайте телефон, если этого требуют действующие правила. Например, не используйте телефон в больницах, поскольку он может повлиять на чувствительное медицинское оборудование.
- Во время зарядки телефона не касайтесь его мокрыми руками. Это может вызвать поражение электрическим током и серьезное повреждение телефона.
- Не выполняйте зарядку телефона рядом с легковоспламеняющимися материалами, так как телефон при зарядке нагревается, что может привести к возгоранию.
- Для чистки поверхности используйте сухую ткань. (Не используйте растворители, бензин или спирт).
- Во время зарядки телефона не кладите его на предметы мягкой мебели.
- Телефон необходимо заряжать в хорошо проветриваемом месте.
- Не подвергайте телефон воздействию густого дыма или пыли.
- Не храните телефон рядом с кредитными картами или проездными билетами; это может привести к порче информации на магнитных полосах.

- Не касайтесь экрана острыми предметами, это может вызвать повреждение телефона.

## Не подвергайте телефон воздействию жидкости или влаги.

- Не злоупотребляйте прослушиванием музыки с помощью наушников. Не касайтесь антенны без необходимости.

## Эффективное и безопасное использование телефона

### Электронные устройства

Все мобильные телефоны могут вызывать помехи, влияющие на работу других приборов.

- Без разрешения не пользуйтесь мобильным телефоном рядом с медицинским оборудованием. Не кладите телефон рядом с электрокардиостимуляторами (т.е. в нагрудный карман).
- Мобильные телефоны могут вызывать помехи в работе некоторых слуховых аппаратов.

- Незначительные помехи могут возникать в работе телевизора, радиоприемника, компьютера и других устройств.

## Безопасность на дороге

Ознакомьтесь с местными законами и правилами, регламентирующими использование мобильных телефонов в автомобиле.

- Не держите телефон в руке во время управления автомобилем.
- Внимательно следите за ситуацией на дороге.
- По возможности пользуйтесь комплектом hands-free.
- Сверните с дороги и припаркуйтесь, прежде чем позвонить или ответить на вызов.
- Радиоизлучение может влиять на некоторые электронные системы автомобиля, например, на стереосистему и устройства безопасности.
- Если ваш автомобиль оснащен воздушной подушкой, не заслоняйте ее монтируемым или переносным оборудованием беспроводной связи. Это может препятствовать раскрытию

# Рекомендации по безопасной и эффективной эксплуатации

подушки или привести к серьезным травмам.

- При прослушивании музыки на улице, установите громкость на умеренный уровень, чтобы оставаться в курсе происходящего вокруг. Это особенно важно при нахождении возле дороги.

## Берегите слух

Воздействие громкого звука в течение длительного времени может негативно отразиться на слухе. Поэтому не рекомендуется включать и выключать телефон рядом с ухом. Также рекомендуется установить громкость музыки и звонка на разумный уровень.

## Стекланные элементы

Некоторые элементы вашего мобильного устройства изготовлены из стекла. Стекло может разбиться, если вы уроните ваше мобильное устройство на твердую поверхность или сильно ударите его. Если стекло разбилось, не трогайте его и не пытайтесь удалить. Не пользуйтесь вашим мобильным устройством до тех пор,

пока уполномоченный поставщик услуг не произведет замену стекла.

## Взрывные работы

Не используйте телефон в местах проведения подрывных работ. Следите за ограничениями и всегда соблюдайте предписания и нормативы.

## Взрывоопасная атмосфера

- Не используйте телефон на бензоколонке.
- Не используйте телефон рядом с топливом или химическими веществами.
- Если вы храните телефон и аксессуары в бардачке автомобиля, не перевозите в нем горючие газы и жидкости, а также взрывоопасные вещества.

## В самолете

Устройства беспроводной связи могут вызывать помехи во время полета.

- Перед посадкой на борт самолета мобильный телефон следует выключить или включить режим "В самолете".

- Не пользуйтесь им без разрешения экипажа.

## **Меры предосторожности для защиты от детей**

Держите телефон в местах, недоступных для маленьких детей. В телефоне имеются мелкие детали, отсоединение и проглатывание которых может стать причиной удушья.

## **Вызов экстренных служб**

Вызов экстренных служб может быть недоступен в некоторых мобильных сетях. Поэтому никогда не стоит полностью полагаться на телефон для вызова экстренных служб. За информацией обращайтесь к поставщику услуг.

## **Сведения об аккумуляторе и уходе за ним**

- Перед подзарядкой не нужно полностью разряжать аккумулятор. В отличие от других аккумуляторных систем, в данном аккумуляторе отсутствует эффект памяти, способный сократить срок службы аккумулятора.
- Используйте только аккумуляторы и зарядные устройства LG. Зарядные устройства LG разработаны для максимального продления срока службы аккумулятора.
- Не разбирайте аккумулятор и не допускайте короткого замыкания его контактов.
- Следите за чистотой металлических контактов аккумулятора.
- Замените аккумулятор в случае значительного уменьшения периода его работы без подзарядки. Аккумулятор можно зарядить несколько сотен раз, прежде чем потребуется его замена.
- Для продления срока службы перезаряжайте аккумулятор после продолжительного бездействия.
- Не подвергайте зарядное устройство воздействию прямых солнечных лучей, а также не пользуйтесь им в среде высокой влажности, например, в ванной комнате.

## Рекомендации по безопасной и эффективной эксплуатации

- не оставляйте аккумулятор в местах с повышенной или пониженной температурой, поскольку это может сократить срок службы аккумулятора.
- В случае установки элемента питания недопустимого типа возможен взрыв.
- Утилизируйте аккумулятор в соответствии с инструкцией производителя. По мере возможности элементы питания должны быть сданы на переработку. Не выбрасывайте элементы питания в бытовой мусор.
- Если вам необходимо заменить аккумулятор, отнесите его в ближайший авторизованный сервисный центр LG Electronics или обратитесь за консультацией к продавцу.
- Всегда отсоединяйте зарядное устройство от розетки после полной зарядки телефона, чтобы избежать излишнего потребления электроэнергии.
- Фактическое время работы от батареи зависит от конфигурации сети, установок устройства, условий эксплуатации, состояния батареи и окружающей среды.

# Знакомство с телефоном



**⚠ ВНИМАНИЕ:** Помещение на экран тяжелых предметов может привести к повреждению ЖК-экрана и сенсорных функций телефона.

# Устройство телефона

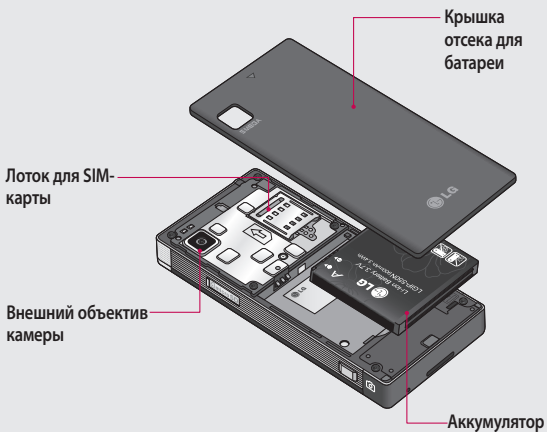



# Установка SIM-карты и аккумулятора

## 1 Снимите крышку отсека аккумулятора

Сдвиньте крышку аккумулятора по направлению к нижней части телефона и снимите ее.

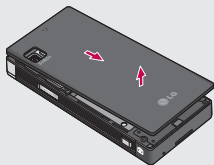

## 2 Установите SIM-карту

Поместите SIM-карту в держатель SIM-карты. Убедитесь, что карта направлена позолоченными контактами вниз. Перед установкой SIM-карты убедитесь в том, что аккумулятор извлечен из телефона. Аккуратно потяните SIM-карту, чтобы извлечь ее.

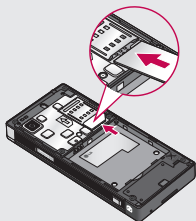

**⚠ ВНИМАНИЕ.** Не извлекайте аккумулятор, когда телефон включен, так как это может привести к повреждению телефона.

## 3 Вставьте аккумулятор

Вставьте правый край аккумулятора в верхнюю часть аккумуляторного отсека. Убедитесь, что контакты аккумулятора совпадают с контактами телефона. Нажмите на левый край аккумулятора так, чтобы он встал на место с щелчком.

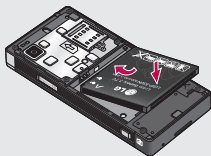

## Зарядка аккумулятора телефона

Подсоедините Универсальный адаптер (Зарядное устройство) и приложенный к нему кабель USB. Подсоедините кабель USB к телефону и розетке питания. Телефон GD880 необходимо заряжать, пока на экране не отобразится сообщение "Аккумулятор заряжен".

**ПРИМЕЧАНИЕ:** При первом использовании аккумулятор необходимо зарядить полностью, чтобы продлить срок его службы. При первой зарядке проигнорируйте сообщение "Аккумулятор заряжен" и оставьте телефон заряжаться на всю ночь.

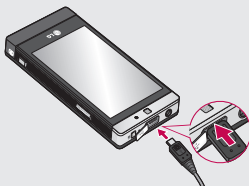

# Карта памяти

## Установка карты памяти

Расширение памяти телефона возможно за счет использования карты памяти microSD.

**ПРИМЕЧАНИЕ.** Карта памяти приобретается отдельно.

- 1 Сдвиньте панель слота вниз.
- 2 Вставьте карту памяти microSD в слот. Убедитесь, что карта расположена позолоченными контактами вниз.
- 3 Передвиньте панель слота вверх. GD880 поддерживает карты памяти емкостью до 32 Гб.

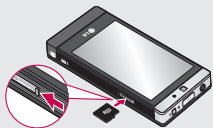

## Форматирование карты памяти

Карта памяти может быть уже отформатирована. Если нет, перед использованием карту памяти необходимо отформатировать.

- 1 На начальном экране выберите , а затем коснитесь **Настройки телефона**.
- 2 Коснитесь **Информация о памяти**, прокрутите список вниз и выберите **Внешняя память**.
- 3 Выберите **Формат**, а затем подтвердите выбор.
- 4 Введите пароль, если он установлен. Карта будет отформатирована и готова к использованию.

**ПРИМЕЧАНИЕ:** Если на карте памяти сохранены файлы, после форматирования структура папок может быть изменена, так как все файлы будут удалены.

# Использование сенсорного экрана

## Советы по работе с сенсорным экраном

- Для выбора пункта меню коснитесь его значка.
- Не нажимайте слишком сильно. Сенсорный экран очень чувствителен и распознает даже легкие прикосновения.
- Касайтесь необходимых элементов кончиком пальца. Будьте осторожны, чтобы не коснуться других элементов.
- Если телефон GD880 не используется, включается блокировка экрана.

## Управление сенсорным экраном

Элементы управления на сенсорном экране телефона GD880 динамически изменяются в зависимости от задачи.

### Открытие приложений

Чтобы запустить приложение, просто нажмите его значок.

### Прокрутка



Прокрутка позволяет перемещаться справа налево и в обратном направлении.

На некоторых экранах, например в списке истории звонков, доступна вертикальная прокрутка.

# Основной экран

Отсюда можно получать доступ к меню настроек, совершать быстрые вызовы, изменять профиль, а также выполнять множество других действий.

## Добавление меню на начальный экран

- 1 Коснитесь  на начальном экране.
- 2 Если вы хотите удалить избранное меню, коснитесь  в правой верхней части значка. Если вы хотите добавить избранные меню к основному меню, коснитесь **Добавить** в нижней правой части экрана.

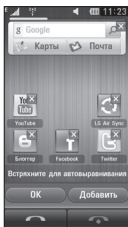

- 3 При касании **Добавить**, появляется возможность выбрать следующие элементы: **Виджет**, **Закладки** или **Ярлыки** (Если вы не хотите выполнить операцию добавления, коснитесь **Отмена**).
- 4 Выберите нужное меню для добавления, коснувшись метки "Звездочка" с правой стороны меню. При возврате к предыдущему странице на экране появляется меню.
- 5 По окончании операции, коснитесь **OK**.

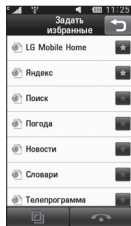

# Основной экран

## Клавиши быстрого доступа

Клавиши быстрого доступа, расположенные на главном экране, обеспечивают быстрый и удобный доступ к наиболее часто используемым функциям.



Нажмите для активации панели набора номера, чтобы совершить вызов.



Нажмите, чтобы открыть меню **Контакты**. Для поиска нужного телефонного номера введите имя контакта в поле "Поиск" в верхней части экрана с помощью сенсорной панели. Также можно создавать новые контакты и изменять уже существующие.





Нажмите, чтобы перейти в меню **Сообщения**. Здесь можно создавать SMS или MMS, а также просматривать папку сообщений.



Коснитесь, чтобы полностью открыть **Главное меню**.

# ВЫЗОВЫ

## Выполнение вызова

- 1 На начальном экране коснитесь , чтобы открыть клавиатуру.
- 2 Наберите номер с помощью клавиатуры.
- 3 Коснитесь , чтобы начать вызов, однако, если вы хотите сделать видеовызов, коснитесь  и выберите **Сделать видеовызов**.
- 4 Для завершения вызова, нажмите кнопку **Завершить вызов** в нижней части экрана.

**СОВЕТ** Чтобы ввести + при совершении международного звонка, нажмите и удержите клавишу .

**СОВЕТ** Нажмите клавишу питания, чтобы заблокировать сенсорный экран и предотвратить случайные вызовы.

## Выполнение вызова из списка контактов

- 1 На начальном экране коснитесь , чтобы открыть **Контакты**.
- 2 Коснитесь поля поиска в верхней части экрана и с помощью клавиатуры введите несколько первых букв контакта для вызова.
- 3 Выберите из списка нужный контакт и коснитесь значка вызова возле него. Если для контакта введено более одного номера, вызов будет осуществлен по основному номеру.
- 4 Либо вы можете коснуться имени контакта и выбрать один из его номеров для осуществления вызова.

## Прием и отклонение вызова

При поступлении вызова коснитесь **Ответ**, чтобы ответить на вызов.

Для отключения звукового сигнала коснитесь **Без звука**. Это функция полезна на случай, если вы забыли изменить профиль на **Без звука** во время совещания. Коснитесь **Отклонить**, чтобы отклонить входящий вызов.

# ВЫЗОВЫ

## Параметры входящего вызова

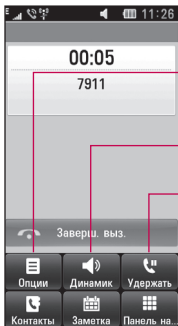



**Опции** — Коснитесь , чтобы вывести на экран список действий, доступных во время разговора.

**Динамик** — Коснитесь , чтобы включить громкоговоритель телефона.

**Удержать** — Коснитесь , чтобы удерживать вызов.

Коснитесь , чтобы вызвать на экран цифровую клавиатуру и совершить второй вызов. Данная функция также позволяет перемещаться по меню с нумерованными пунктами в процессе работы с автоматическими телефонными службами, такими как центр обслуживания абонентов.

Коснитесь , чтобы добавить заметку во время телефонного разговора.

Коснитесь , чтобы выполнить поиск контактов во время телефонного разговора..

**СОВЕТ** Чтобы просмотреть список параметров или контактов, коснитесь последнего отображаемого элемента и переместитесь вверх по экрану. Список переместится вверх, отображая другие элементы.



## Быстрый набор



Телефон позволяет назначить клавиши быстрого набора часто вызываемым контактам.

- 1 Выберите **Контакты**, коснитесь  и выберите **Быстрый набор**.
- 2 Голосовая почта уже настроена на быстрый набор клавишей "1". Вы не можете это изменить. Выберите любую другую клавишу, чтобы назначить ее для быстрого набора номера.
- 3 Откроется меню **Контакты**. Выберите контакт, в который необходимо записать данный номер путем однократного касания телефонного номера. Чтобы найти контакт, коснитесь поля **Поиск** и введите первую букву имени нужного контакта.

## Выполнение второго вызова

- 1 При выполнении исходящего вызова, коснитесь **Набор номера** и введите номер, по которому хотите позвонить.
- 2 Коснитесь **Голос. вызов** чтобы установить соединение.
- 3 Оба вызова будут отображены

на экране вызова. Будет активирована блокировка и удержание исходящего вызова.

- 4 Для переключения между вызовами коснитесь  или нажмите на номер удерживаемого вызова.
- 5 Для завершения одного или обоих вызовов нажмите кнопку  и выберите **Завершить**.

**ПРИМЕЧАНИЕ:** За каждый совершенный вызов с вас снимается плата.

## Просмотр журналов вызовов

Коснитесь **Журнал вызовов** в **Главном меню**.

**СОВЕТ** Коснитесь любой записи журнала, чтобы просмотреть дату, время и продолжительность звонка.

## Использование переадресации вызовов

- 1 Коснитесь **Настройки вызова** в **Главном меню**.
- 2 Коснитесь **Переадресация вызова**.

## ВЫЗОВЫ

- 3 Выберите **Голос. вызовы** или **Видеовызовы**. Выберите, требуется ли переадресация всех вызовов, если линия занята, если нет ответа или если вы в качестве абонента недоступны.
  - 4 Коснитесь **Активировать**.
  - 5 Выберите **К центру голос. почты** или **На другой номер** для ввода нового номера для переадресации.
  - 6 Коснитесь **ОК** по окончании ввода номера.
- ПРИМЕЧАНИЕ:** Услуга переадресации вызовов может быть платной. Свяжитесь с поставщиком услуг для получения подробных сведений.

**СОВЕТ** Для отключения всех режимов переадресации выберите **Отключить все** в меню **Переадресация**.

### Использование функции запрета вызовов

- 1 Коснитесь **Настройки вызова** в **Главном меню**.
- 2 Коснитесь **Запрет вызовов**.

- 3 Выберите **Голос. вызовы** или **Видеовызовы**. Вы можете отключить все запреты вызовов, коснувшись **Отключить все** из меню **Запрет вызовов**.
- 4 Выберите любой из следующих пяти параметров:  
**Все исходящие вызовы**  
**Исходящие международные**  
**Исходящие международные в роуминге**  
**Все входящие**  
**Входящие в роуминге**  
Коснитесь **Активировать**.
- 5 Введите пароль запрета вызовов. Уточните у оператора доступность данной услуги.

**СОВЕТ** Выберите **Номера фиксированного набора** в **Главном меню** для включения и составления списка номеров, по которым можно позвонить с данного телефона.

## Использование сообщения с извинениями

Прежде чем отклонить входящий вызов, можно воспользоваться функцией **“Сообщения с извинениями”** и отправить сообщение, объясняющее причину отклонения вызова.

## Общие настройки вызовов

- 1 Коснитесь **Настройки вызова** в **Главном меню**.
- 2 Коснитесь **Общие настройки**. Можно изменить настройки следующих элементов:  
**Отклонение вызова** - Сдвиньте переключатель влево для выделения меню **Черный список**. Можно коснуться текстового поля для выбора из всех вызовов, конкретных абонентов, либо абонентских групп из списка контактов или незарегистрированных номеров (тех, что отсутствуют в списке контактов или у которых нет номера). Для изменения настроек коснитесь .

**Послать свой номер**. Выберите, будет ли отображаться ваш номер при совершении вызова.

**События социальных сетей** - Выберите, будут ли отображаться события с сайтов социальных сетей.

**Автодозвон** — Переместите переключатель влево, чтобы **Включить** функцию автодозвона, или вправо, чтобы **Выключить**.

**Минутный сигнал** — Сдвиньте переключатель влево в положение **Вкл**, чтобы во время разговора слышать ежеминутно подаваемый сигнал.

**Реж. ответа BT** - Выберите **Hands-free**, чтобы отвечать на вызов, используя гарнитуру Bluetooth, или выберите **Телефон** для ответа нажатием клавиши телефона.

**Сохр. новый номер** - Выберите, следует ли включить или отключить функцию **Сохранить новый номер**. Сдвиньте переключатель влево для **Включения** или вправо для **Выключения**.

# ВЫЗОВЫ

**Четкость голоса** - Выберите, следует ли включить или отключить функцию **Четкость голоса**. Сдвиньте переключатель влево для **Включения** или вправо для **Выключения**.

## Изменение настроек видеовызова

- 1 Коснитесь **Настройки вызова**.
- 2 Коснитесь **Настройки видеовыз..**

Можно изменить настройки следующих элементов:

**Использовать личное изображение** - Выберите, следует ли использовать личное изображение для видеовызовов.

**Частное изображение** - Выберите личное изображение для видеовызовов.

**Зеркало** - Выберите, следует ли использовать зеркало.

## Стоимость вызовов

Просмотр стоимости исходящих вызовов (данная услуга предоставляется в зависимости от сети и может не поддерживаться некоторыми операторами).

## Продолжительность вызовов

Просмотр продолжительности исходящих и входящих вызовов по отдельности, либо вместе.



## Объем данных

Просмотр количества переданных и полученных данных в килобайтах по отдельности, либо вместе.

# Контакты

## Поиск контакта

Поиск контактов можно выполнить двумя способами:

- 1 Коснитесь  на начальном экране, затем выберите **Контакты**, или коснитесь  на начальном экране.
- 2 На экране отобразится список контактов. Введя первую букву имени контакта в текстовое поле Поиск, вы перейдете к соответствующему алфавитному разделу списка.

**СОВЕТ** Буквенная клавиатура выводится на экран нажатием на текстовое поле Поиск.

## Добавление нового контакта

- 1 Коснитесь **Контакты** и выберите **Создать**.
- 2 Выберите место сохранения контакта — **Телефон** или **SIM**.
- 3 Введите имя и фамилию.
- 4 Для одного контакта можно указать до пяти различных номеров.

- 5 Добавьте адрес электронной почты.
- 6 Назначьте контакт одной или несколькими группам. Вы можете назначить до трех групп на один контакт. Выберите **Нет группы**, **Семья**, **Друзья**, **Коллеги**, **Школа** и **VIP**.
- 7 Также можно добавить данные **Сигнал вызова**, **Вибрация**, **Домашняя страница**, **Домашний адрес**, **Компания**, **Должность**, **Адрес компании**, **День рождения**, **Юбилей** и **Заметка**.
- 8 Коснитесь , чтобы сохранить контакт.

## Создание группы

- 1 Коснитесь **Контакты**. Коснитесь стрелки вниз рядом с **Контактами** и выберите **Группы**.
- 2 Коснитесь **Новая группа** или  и выберите **Новая группа**.
- 3 Введите название новой группы в поле **Имя группы**. Вы также можете назначить группе определенный сигнал звонка и изображение.
- 4 Коснитесь .

# Контакты

**ПРИМЕЧАНИЕ.** При удалении группы находящиеся в ней контакты не будут потеряны. Они останутся в **списке контактов**.

## Изменение параметров контакта

Параметры контакта можно изменять в соответствии с личными предпочтениями.

1 Коснитесь **Контакты**, коснитесь  прокрутите список вниз и выберите **Настройки контактов**.

2 Здесь можно применить следующие настройки.

**Показать клавиатуру** - Выберите, следует ли отображать клавиатуру.

**Отображать имя** - Выберите порядок отображения имени.

**Копировать все** - Копирование контактов из памяти телефона на SIM-карту или наоборот. Можно копировать один контакт или весь список.

**Переместить все** - Действует аналогично функции Копировать, однако контакт будет сохранен

только в том месте, куда он был перемещен.

**Восст. контакты** -

Восстановление контактов с карты памяти.

**Сбросить контакты** - Удаление всех контактов. Выберите

**Телефон** или **SIM** и коснитесь **Да**, чтобы удалить все контакты.

**Информация о памяти**

- Просмотр информации о доступной памяти относительно **Телефона**, **USIM** и **электронной почты USIM**.

**Отпр. все по Bluetooth**. Отправка всех контактов на другое устройство с использованием беспроводного соединения Bluetooth. При выборе опции Bluetooth вам будет предложено включить функцию Bluetooth.

**Резервная копия** -

Резервирование контактов на карте памяти.

## Просмотр информации

- 1 Коснитесь **Контакты**, коснитесь , прокрутите список вниз и выберите **Информация**.

В этом меню можно просмотреть **Номера сервиса**, **Собственные номера**, **Информация о памяти** (показывается задействованный объем памяти) и **Мой профиль**.

**СОВЕТ** Чтобы добавить собственную визитную карточку, выберите **Мой профиль** и введите свои контактные данные. Для завершения коснитесь .

# Отправка сообщений

В модели GD880 функции SMS и MMS доступны в одном понятном и удобном меню.

## Отправка сообщений

- 1 Коснитесь  на начальном экране, затем выберите **Сообщения**, или коснитесь  на начальном экране.
- 2 Коснитесь **Написать сообщение**,  и выберите **Вставить**, чтобы добавить изображение, видео, звук, смайлик и т.д..
- 3 Коснитесь **Кому**, чтобы ввести номер получателя или открыть контакты или список избранных абонентов. Вы можете добавить сразу несколько адресатов. После завершения операции коснитесь текстового поля ниже для начала набора текстового сообщения.
- 4 Чтобы отправить SMS после ввода текста, коснитесь **Отправить** в верхней части сообщения.

 **ВНИМАНИЕ!** При добавлении в SMS-сообщение изображений, видео или звуков оно будет автоматически преобразовано в MMS-сообщение, которое будет оплачиваться соответственно.

## Ввод текста

Коснитесь , чтобы активировать режим T9.

Коснитесь , чтобы выбрать язык ввода.

Коснитесь , чтобы переключиться между цифровой, буквенной и символьной клавиатурами.

Функциональные клавиши позволяют переключаться между заглавными и строчными буквами или набирать сообщение в полноэкранном режиме на клавиатуре и т.д.



## Режим T9

Режим T9 использует встроенный словарь для распознавания вводимых слов на основе последовательности нажимаемых кнопок. Этот режим угадывает набираемые слова или предлагает альтернативные варианты.

## Использование шаблонов

Создайте шаблоны наиболее часто используемых SMS и MMS сообщений. В телефоне имеются некоторые шаблоны, которые можно редактировать.

## Использование смайликов

Оживите свои сообщения смайликами. Некоторые наиболее часто используемые смайлики уже установлены на телефоне.

Коснитесь пункта **Новый смайлик**, чтобы добавить новый смайлик.

## Использование подписей

Создайте подписи для наиболее часто используемых SMS и MMS сообщений. При наборе новой подписи, вы можете ввести Подпись из меню настроек Вставить -> Другие.

## Изменение настроек SMS

Коснитесь **Сообщения**, коснитесь  и выберите **Настройки**.

Выберите **SMS**. Можно внести следующие изменения:

**SMS центр**. Введите сведения о центре текстовых сообщений.

**Отчет о доставке** - Сдвиньте переключатель влево для получения подтверждений о доставке сообщения.

**Время действия** - Укажите продолжительность хранения сообщений в центре сообщений.

**Типы сообщений** - Позволяет выбрать один из форматов: **Текст**, **Голос**, **Факс**, **X.400** или **Эл. почта**.

**Кодировка символов**. Выбор кодировки символов. Это влияет на размер сообщений и, следовательно, на их стоимость.

**Отправить длинный текст как** - Выберите способ отправки длинных сообщений: в виде **Нескольких SMS** или **MMS**.

# Отправка сообщений

## Изменение настроек MMS

Коснитесь **Сообщения**. Коснитесь  и выберите **Настройки**, затем выберите **MMS**. Можно внести следующие изменения:

**Режим получения** — Выберите **Домашняя сеть** или **Сеть роуминга**.

При выборе параметра **Вручную**, вы будете получать уведомления только о сообщениях MMS и самостоятельно решать, следует ли устанавливать загрузку полных сообщений.

**Отчет о доставке** — Выберите, чтобы разрешить и/или запросить отчет о доставке.

**Отчет о прочтении** — Выберите, чтобы разрешить и/или запросить отчет о прочтении.

**Приоритет** - Выберите уровень приоритета MMS (**Низкий приоритет**, **Нормальный приоритет**, **Высокий приоритет**).

**Время действия**. Укажите время хранения сообщения в центре сообщений.

**Время показа слайда** — Выберите продолжительность отображения слайда на экране.

**Режим создания** - Выберите режим сообщения (**Ограниченный**, **Уведомление**, **Свободно**).

**Время доставки**. Выберите время, которое должно пройти до момента доставки сообщения.

**MMS центр** - Выберите из списка или добавьте новый центр сообщений..

## Изменение прочих настроек

Коснитесь **Сообщения**. Коснитесь  и выберите **Настройки**.

**Видеопочта/Голосовая почта**

- Коснитесь **Новый профиль**, чтобы добавить новую услугу Видеопочты/Голосовой почты.

Обратитесь к поставщику услуг сети для получения дополнительной информации о предоставляемых услугах.

**Служебное сообщение**. Выберите для получения или блокировки служебных сообщений. Можно также установить безопасность сообщений с помощью создания списка доверенных и ненадежных отправителей в параметре **Безопасность служб**.

**Сохранить отправленное сообщение** - Выберите, следует ли сохранять отправленные сообщения.

**Инфо сообщения** - включите или отключите сотовое вещание и выберите каналы и языки.

**Подписи** - Создание, изменение или удаление **Подписей**.

## **Настройка электронной почты**

Коснитесь  на начальном экране, а затем коснитесь **Эл. почта**.

При невозможности настройки учетной записи электронной почты, коснитесь **Microsoft Exchange, etc.**

Если учетная запись электронной почты настроена на вашем телефоне и вы хотите добавить новую учетную запись электронной почты, коснитесь  и выберите **Новая учетная запись эл. почты**.

**Адрес эл. почты** - Введите адрес электронной почты.

**Пароль** - Введите пароль учетной записи

**Тип почт. ящика** - Введите тип почтового ящика: **IMAP4**, **POP3** или **PUSH**. Тип почтового ящика устанавливается поставщиком услуг.

**Имя пользователя** - Введите имя пользователя учетной записи.

**Сервер вход. почты** - Введите адрес сервера входящей электронной почты.

**Сервер исход. почты** - Введите адрес сервера исходящей электронной почты.

**Аутентификац. SMTP** - Выберите настройки безопасности для сервера исходящей электронной почты.

**Учетная запись** - Порядок отображения учетной записи с соответствующем списке папки **Электронная почта**.

После завершения настройки учетной записи она отобразится в списке учетных записей в папке **сообщений электронной почты**.

# Отправка сообщений

## Учетная запись электронной почты Microsoft Exchange

**Адрес эл. почты** – Введите адрес учетной записи электронной почты.

**Адрес сервера.** Введите адрес сервера.

**Домен** – Введите адрес домена.

**Имя пользователя** - Введите имя пользователя учетной записи.

**Пароль** - Введите пароль учетной записи

**Синхронизировать** - Выберите, следует ли синхронизировать различные элементы (**Контакты, Расписания, Задачи**).

## Получение электронной почты

Проверять почту можно вручную или автоматически. Чтобы проверить эл. почту вручную, выполните следующие действия:

- 1 Коснитесь **Эл. почта**.
- 2 Выберите нужную учетную запись.
- 3 Выберите **Извлечь новые**.

## Отправка эл. почты с новой учетной записи

- 1 Коснитесь **Написать эл. письмо**, откроется окно нового сообщения.
- 2 Составьте сообщение.
- 3 Коснитесь **Отправить сообщение** и ваше сообщение будет отправлено.

## Изменение настроек электронной почты

- 1 Коснитесь **Эл. почта** в **Главном меню**.
- 2 Коснитесь  и выберите **Настройки эл. почты**, и после этого вы сможете изменить следующие настройки:

### Учетные записи эл. почты

- Выберите учетную запись электронной почты

### Разрешить ответ по эл. почте

- Укажите, следует ли отправлять уведомления о прочтении сообщений.

**Сообщ. эл. почты с запросом ответа** - Выберите, требуется ли запрашивать подтверждение о прочтении сообщений.

**Включить исх. сообщение**  
- Составляя ответ, приложите, при необходимости, исходное сообщение.

**Приложить вложение.** Выберите, требуется ли добавлять исходное вложение к вашему ответу.

**Автозагрузка в роуминге**  
- Укажите, следует ли автоматически получать сообщения, находясь в другой стране (в зоне роуминга)..

**Уведомление о новом сообщении** - Выберите следует ли получать уведомления о новых сообщениях.

**Подпись** - Создание подписи к электронному сообщению.

**Приоритет.** Выберите уровень приоритета сообщений эл. почты.

**Максимальный размер входящей почты** - Выберите максимальный размер входящей почты: **100 кБ, 200 кБ, 300 кБ, 500 кБ, 1 МБ, 2 МБ, 2,2 МБ.**

# Камера

## Использование видоискателя

**Увеличение** — приблизить или удалить изображение. Для увеличения или уменьшения изображения можно пользоваться клавишами на боковой стороне телефона.

**Экспозиция** — Изображение с низким уровнем контрастности будет казаться нечетким, а изображение с высоким уровнем контрастности будет отображаться более четким.



Назад

Режим камеры

Режим видео



— Переместите значок вниз, чтобы перейти в режим записи видео.

**Галерея** — Данная функция позволяет просматривать сделанные фотографии, находясь в режиме фотосъемки. Просто коснитесь значка, и галерея отобразится на экране.

**Настройки** - Коснитесь значка, чтобы открыть меню параметров. См. **Расширенные настройки**.

**Макро** - Включите при выполнении макросъемки

## Быстрая съемка

- 1 Нажмите клавишу , расположенную на правой стороне телефона.
- 2 Когда камера сфокусируется на объекте съемки, коснитесь значка  в правой средней части экрана, чтобы сделать снимок. Также можно до упора нажать клавишу Камера на боковой стороне телефона.

**СОВЕТ** Для переключения в режим камеры или видео переместите вверх или вниз значок, находящийся справа по центру видеоискателя.

## После того как снимок сделан

Полученная фотография появится на экране. В нижней части экрана отобразится имя снимка, а в левой части — три значка.

 Коснитесь, чтобы отправить фотографию как **Сообщение**, **Электронное сообщение** или по **Bluetooth**, как **Почтовую открытку**, **Занести в блог** или **Facebook**.

**ПРИМЕЧАНИЕ.** При получении MMS-сообщения в зоне роуминга его стоимость возрастает.

 Коснитесь, чтобы использовать изображение в качестве экрана для следующих функций:

**Начальный экран, Блокировка экрана, Контакты, Включение, Выключение, Исходящий вызов или Входящий вызов.**

 Коснитесь, чтобы редактировать изображение с помощью различных инструментов.

 Коснитесь, чтобы возвратиться к видеоискателю.

 Коснитесь, чтобы удалить изображение.

 Коснитесь, чтобы сразу же продолжить съемку. Текущее фото будет сохранено.

 Коснитесь, чтобы просмотреть галерею сохраненных фотографий.



# Камера

## Расширенные настройки

В видеискателе коснитесь , чтобы открыть все параметры расширенных настроек.

**Размер** — Изменение размера изображения для сохранения в памяти или фотосъемка с предустановленным размером снимка для контакта. Выберите одно из семи значений разрешения: **5M(2560x1920), 3M(2048x1536), 2M(1600x1200), 1M(1280x960), Начальный экран, VGA(640x480), QVGA(320x240).**

**Сюжетные программы.** Установка режима съемки в зависимости от внешних условий. Выберите из списка: **Авто, Ночь, Пейзаж, Портрет** или **Спорт.**

**ISO** — ISO определяет чувствительность оптического датчика камеры. Чем выше ISO, тем выше светочувствительность камеры. Выберите величину ISO из списка: **Авто, ISO 800, ISO 400, ISO 200** или **ISO 100.**

**Баланс белого** - Выберите из списка: **Авто, Лампа накаливания, Флуоресцент, Солнечно** или **Облачно.**

**Цветовой эффект** - Выберите цветовой тон, применяемый к снимкам. Доступны 6 параметров цветового тона: **Выкл., Сепия, Черно-белый, Негатив, Соляризация** и **Синий.**

**Фокус** - Выберите способ фокусировки камеры. Выберите из списка: **Автофокусировка, Фокусировка вручную** или **Отслеживание лица.**

**Таймер автоспуска** - Автоспуск позволяет установить задержку между нажатием кнопки съемки и срабатыванием затвора камеры. Выберите из списка: **Выкл., 3 секунды, 5 секунд** или **10 секунд.**

**Режим съемки**- Выберите режим съемки из 9 вариантов.

**Качество** - Выберите **Отличное, Хорошее** и **Обычное.** При улучшении качества улучшается четкость фотографии, но увеличивается ее размер.



### **Показывать снимок сразу**

- Выберите для просмотра фотографии с опциями сразу после съемки.

**Звук затвора** — Выберите один из трех вариантов звука затвора.

**Сетка** - Выберите из списка: **Выкл.**, **Перекрестие** или **Трисекция**.

**Привязка к месту** - Включите данный режим для добавления к фотографиям информации EXIF, позволяющей записывать полученные с приемника GPS координаты места фотосъемки.

**Сброс установок** - Восстановление всех настроек камеры по умолчанию.

**Память** — Выберите носитель для хранения фотографий: память телефона или внешняя память.

**Переключение камеры** - Выберите следует ли использовать внутреннюю или внешнюю камеру.

# Видеокамера

## Использование видоискателя

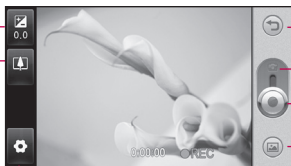

Назад

Режим камеры —  
Коснитесь этого значка  
для переключения в  
режим фотокамеры.

Начать запись

Галерея

**Настройки** - Коснитесь значка, чтобы открыть меню параметров.  
См. **Расширенные настройки**.





**Увеличение** — приблизить или удалить изображение. Для увеличения или уменьшения изображения можно пользоваться клавишами на боковой стороне телефона.

**Экспозиция** — Изображение с низким уровнем контрастности будет казаться нечетким, а изображение с высоким уровнем контрастности будет отображаться более четким.

## Простая видеосъемка

- 1 Нажмите кнопку камеры, расположенную на правой стороне телефона.

**СОВЕТ** Для переключения в режим камеры или видео переместите вверх или вниз значок, находящийся справа по центру видоискателя.

- 2 Поверните телефон горизонтально и направьте объектив на объект видеосъемки.
- 3 Нажмите однократно клавишу камеры на телефоне, чтобы начать запись. Либо коснитесь красной точки  на экране.
- 4 **REC** отобразится в нижней части окна видоискателя вместе с таймером, отображающим время видеозаписи.
- 5 Чтобы приостановить видеоклип, коснитесь , чтобы продолжить воспроизведение, выберите .
- 6 Коснитесь  на экране или нажмите клавишу камеры на телефоне, чтобы остановить запись.

## После видеосъемки

На экране появится кадр из видео, обозначающий видеоклип. Название видеоклипа отобразится в нижней части экрана

 Коснитесь, чтобы отправить видеоклип в виде **Сообщения или эл. почты, Bluetooth** или YouTube.

 Коснитесь, чтобы использовать видеоклип в качестве

мелодии голос. вызова или мелодии видеовызова.

 Коснитесь, чтобы просмотреть видеоклип.

 Коснитесь, чтобы возвратиться к видоискателю.

 Коснитесь, чтобы удалить снятый видеоклип. Для подтверждения удаления коснитесь **Да**. Снова отобразится окно видоискателя.

Коснитесь , чтобы снять новый видеоклип.

 Коснитесь, чтобы просмотреть галерею сохраненных видеоклипов и изображений.



# Видеокамера

## Расширенные настройки

В видеоискателе коснитесь , чтобы открыть все параметры расширенных настроек.

Расширенные настройки видеокамеры совпадают с настройками фотокамеры, кроме тех, что описаны ниже.

**Размер видео** - Выберите размер видео: **VGA(640x480)**, **QVGA(320x240)**, **QCIF(176X144)**.

**Режим записи** - Установите предельную длительность видеоклипа: **Обычный**, **MMS**.

**Аудио** - Выберите, следует ли отключить звук (выполнять запись без звука), либо включить запись звука.

**Показать записанное** - Выберите, чтобы просмотреть видео после записи с опциями.



# Фото и видео



## Просмотр фото и видео

- 1 Прокрутите и коснитесь **Галерея** в **Главном меню** или коснитесь  на экране предварительного просмотра камеры.
- 2 На экране отобразится меню галереи.
- 3 Коснитесь видеоклипа или фотографии, чтобы открыть их в полноэкранном режиме.

**СОВЕТ** Проведите пальцем влево или вправо для просмотра других фотоснимков и видеоклипов.

## Создание снимка из видео

- 1 Выберите видео, в котором находится необходимый для создания снимка кадр.
- 2 Коснитесь центра экрана, чтобы отобразить опции воспроизведения, затем коснитесь , чтобы приостановить видеоклип на кадре, который вы хотите превратить в изображение и коснитесь верхней левой части экрана, чтобы открыть меню .

- 3 Коснитесь  в верхней левой части экрана и выберите **Съемка**.
- 4 На экране появится изображение с присвоенным ему именем.
- 5 Коснитесь  в верхней правой части экрана, чтобы возвратиться в видеоклип.
- 6 Изображение будет сохранено и появится в галерее.

**⚠ ВНИМАНИЕ!**  
Некоторые функции не будут работать, если файл записан не на телефон.

## Просмотр фото в виде слайд-шоу

Слайд шоу позволяет просматривать все фотографии галереи одновременно, как при показе слайдов. Просмотр видео в режиме слайд-шоу невозможен.

- 1 Коснитесь  в **Галерее**, затем прокрутите список и выберите **Слайд-шоу**.
- 2 Начнется показ слайдов.

## Фото и видео

- 3 Можно открыть меню Продолжительность, Режим просмотра и др., коснувшись  во время слайд-шоу.

### Установка фотографии в качестве обоев

- 1 Коснитесь **Галерея** в **Главном меню**.
- 2 Коснитесь фотографии, которую нужно установить в качестве обоев.
- 3 Коснитесь , чтобы открыть меню.
- 4 Коснитесь **Установить как**, затем **Изображение начального экрана**.

### Редактирование фото

- 1 Находясь в меню **Галерея**, выберите снимок, который следует изменить, коснитесь  в верхней левой части экрана, чтобы открыть меню и выберите **Изменить**.
- 2 Для редактирования фотографии коснитесь следующих значков:
  -  Выберите область.
  -  Выберите инструмент:

 Чтобы нарисовать что-нибудь на фотографии от руки. Выберите толщину линии из четырех вариантов и нужный цвет.

 Добавление текста к снимку. Можно выбирать текстовое поле, а также цвета поля и текста.

 Чтобы декорировать фотографии рисунками.

 Чтобы стереть рисунки со снимка. Можно выбрать размер используемого ластика.

 Коснитесь, чтобы открыть другие эффекты, включая опцию **Повернуть**.

 Коснитесь, чтобы применить настройки эффекта к снимку.

**Регулировка** Эта опция помогает изменять Яркость и Контрастность снимка.

 Коснитесь, чтобы вернуться в галерею.

**Сохранить** Сохранение изменений в телефоне. Возможно сохранение снимка под другим именем.

**Отменить** Отмена внесенных изменений в снимок.

**Отправить** Выберите, чтобы отправить отредактированный снимок как **Сообщение**, **Электронное сообщение** или по **Bluetooth**.



# Мультимедиа

Мультимедийные файлы можно сохранять в памяти телефона для того, чтобы иметь легкий доступ ко всем снимкам, звукам, видеоклипам и играм. Также можно хранить файлы на карте памяти. Использование карты памяти позволяет освободить память телефона. Эти файлы можно найти в меню **Мои папки** в **Главном меню**.

## Изображения

Меню **Изображения** содержит список изображений, в том числе предварительно загруженные в телефон изображения по умолчанию, изображения, загруженные пользователями, а также изображения, снятые при помощи встроенной камеры.

## Отправка фотографии

- 1 Коснитесь  на начальном экране, коснитесь **Мои папки** и выберите **Изображения**. Выберите нужный снимок и коснитесь .
- 2 Коснитесь **Отправить** и выберите **Сообщение**, **Электронное сообщение**, **Bluetooth**, **Почтовая открытка**.

## Использование изображений

Можно выбрать изображения для использования в качестве обоев, для блокировки экрана, а также идентификации вызывающего абонента.

- 1 Коснитесь **Мои папки** и выберите **Изображения**. Выберите нужный снимок и коснитесь .
- 2 Коснитесь **Установить как** и выберите нужный элемент из списка:

**Изображение начального экрана**, **Изображение экрана блокировки**, **Изображение контакта**, **Изображение при включении**, **Изображение при выключении**, **Изображение исходящего звонка**, **Изображение входящего звонка**



## Печать изображений

- 1 Коснитесь **Мои папки** и выберите **Изображение**. Выберите нужный снимок и коснитесь .
- 2 Коснитесь **Печать**, затем выберите **PictBridge** или **Bluetooth**.

**СОВЕТ** Вы можете распечатывать через Bluetooth или воспользоваться функцией PictBridge для подключения к принтеру.

## Перемещение и копирование изображения

Можно перемещать или копировать изображение с памяти телефона на карту памяти. Это можно сделать, чтобы освободить место в одном из блоков памяти или предотвратить потерю данных.

- 1 Коснитесь **Мои папки** выберите **Изображения** и коснитесь .
- 2 Выберите **Перемещение** или **Копирование**.
- 3 Чтобы установить или снять отметки с изображений

коснитесь их поочередно. Отметьте изображение, которое следует переместить или копировать и коснитесь **Копирование/Перемещение**.

## Звуки

Меню **Звуки** содержит список звуков, включая загруженные звуки, звуки по умолчанию и записи голоса. В ней можно работать со звуками, отправлять их и устанавливать в качестве сигнала вызова.

## Использование звуков

- 1 Коснитесь **Мои папки** в **Главном меню** и выберите **Звуки**.
- 2 Выберите нужный звук. Начнется воспроизведение.

## Видео

Меню **Видео** список загруженных и записанных на телефон видеоклипов.

## Просмотр видео

- 1 Коснитесь **Мои папки** в **Главное меню** и выберите **Видео**.
- 2 Выберите видеоклип для воспроизведения.

# Мультимедиа

## Отправка видеоклипа

- 1 Выберите видеоклип.
- 2 Коснитесь , затем коснитесь **Отправить с помощью**. Выберите **Сообщение**, **Электронное сообщение** или **Bluetooth**.

## Содержимое флэш-памяти

Папка Содержимое флэш-памяти содержит все загруженные файлы SWF и SVG.

- 1 Коснитесь **Мои папки** в **Главном меню** и выберите **Файлы флэш**.
- 2 Выберите файл, который необходимо просмотреть.

## Документы

В меню **Документы** можно просматривать все файлы документов. Здесь вы можете просматривать файлы Excel, PowerPoint, Word, PDF и текстовые документы.

## Другое содержимое

Меню **Другое содержимое** содержит список файлов, которые не являются снимками, звуками, видеоклипами, документами, играми или приложениями.

## Игры

Вы можете устанавливать на телефон новые игры и приложения для развлечения на досуге.

Вы также можете найти их в меню **Игры и приложения** в **Главном меню**.

## Доступ к играм

- 1 Коснитесь **Игры и приложения**.
- 2 Выберите игру для запуска.

## Передача файла на телефон

Функция Bluetooth — это самый простой способ передачи файла с компьютера на телефон. Также можно использовать программное обеспечение LG PC Suite с кабелем синхронизации.

## Передача информации через Bluetooth:

- 1 Убедитесь, что в телефоне и в компьютере включен Bluetooth и оба устройства обнаруживают друг друга.
- 2 Отправьте файл с компьютера на телефон с помощью Bluetooth.
- 3 После отправки файла его необходимо принять, коснувшись на телефоне **Да**.

- 4 Файл появится в папке Изображения, если это изображение, и в папке Звуки, если это музыкальный файл.

## Музыка

Телефон LG GD880 оборудован встроенным музыкальным проигрывателем. Это значит, что вы можете слушать свою любимую музыку. Чтобы получить доступ к музыкальному проигрывателю, коснитесь **Музыка**. Отсюда вы можете получить доступ к нескольким папкам, расположенным в верхней части экрана:+

**ПРИМЕЧАНИЕ:** Музыкальные файлы могут быть защищены международным и национальным авторским правом. Для воспроизведения или копирования музыки может потребоваться разрешение или лицензия. В некоторых странах местное законодательство запрещает частное копирование материалов, защищенных авторским правом. Прежде чем загружать или копировать файлы, пожалуйста, ознакомьтесь с положениями местного законодательства относительно использования подобных материалов.

**Все записи** - Список всех мелодий, хранящихся в телефоне, исключая предустановленные звуки.

**Избранное** - Содержит песни, сохраненные как избранное.

**Исполнители** — Просмотр музыкальной коллекции по исполнителям.

**Альбомы** — Просмотр музыкальной коллекции по альбомам

**Жанры** — Просмотр музыкальной коллекции по жанрам.

# Мультимедиа

**Плейлисты** - Содержит все созданные вами списки воспроизведения.

## Загрузка музыкальных файлов в память телефона

Самым простым способом загрузки на телефон музыкальных файлов является передача с помощью Bluetooth или кабеля для синхронизации.

Также можно использовать программное обеспечение LG PC Suite. Передача информации через Bluetooth:

- 1 Убедитесь, что на обоих устройствах включен Bluetooth и что устройства обнаруживают друг друга.
- 2 Выберите музыкальный файл на другом устройстве и отправьте его с помощью Bluetooth.
- 3 Когда файл будет готов к отправке, следует разрешить отправку, коснувшись **Да**.
- 4 Файл появится в разделе **Музыка > Все дорожки**.

## Воспроизведение аудиофайлов

- 1 Коснитесь **Музыка**.

- 2 Выберите аудиофайл. В режиме **Без звука** появляется сообщение с подтверждением.
- 3 Коснитесь **||** для приостановки воспроизведения.
- 4 Коснитесь **▶▶** для перехода к следующей песне.
- 5 Коснитесь **◀◀** для перехода к предыдущей композиции.
- 6 Коснитесь **↶** чтобы возвратиться в меню **Музыка**. Вы можете коснуться дважды, чтобы вернуться в меню.

## Радио

Телефон LG GD880 оснащен встроенным радиоприемником, работающим в диапазоне FM, поэтому вы можете настроиться на любимую радиостанцию и слушать радио в удобное время.

- 1 Прокрутите и коснитесь **Радио** в **Главном меню**.
- 2 Настройтесь на радиостанцию или установите нужный уровень громкости.

**ПРИМЕЧАНИЕ.** Для прослушивания радио необходимо подключить наушники. Подсоедините их к разъему для наушников рядом с гнездом для зарядного устройства.

# Органайзер

## Социальные сети

Сервис социальной сети концентрируется на построении социальной сети и отражении взаимоотношений в сообществе между людьми с общими интересами и/или родом занятий.

## Facebook

Facebook — это веб-узел социальной сети.

- 1 Коснитесь  на начальном экране, затем коснитесь **Facebook**.

## Twitter

Twitter — это бесплатная социальная сеть и служба микроблогов.

- 1 Коснитесь  на начальном экране, затем коснитесь **Twitter**.



## Настройки

- 1 Коснитесь  на начальном экране, затем коснитесь **Социальные сети**.

- 2 Включение социальных сетей  
Если у вас есть учетная запись в социальной сети, то она отображается в телефоне.
- 3 Если у вас нет учетной записи, коснитесь **Новая учетная запись**, а затем создайте свою учетную запись.

**ПРИМЕЧАНИЕ:** Подключение к этому сервису подразумевает дополнительные расходы. Узнайте о расценках у оператора сети.

## Добавление события в календарь



- 1 Коснитесь  на начальном экране, затем коснитесь **Органайзер**.
- 2 Выберите дату, на которую требуется добавить событие.
- 3 Коснитесь , коснитесь **Создать расписание**, либо коснитесь **Создать** в нижней части экрана.

# Органайзер



## Добавление записи в список напоминаний

- 1 Коснитесь  на начальном экране и затем коснитесь **Задачи** в **Главном меню**.
- 2 Коснитесь , коснитесь **Новая задача**, либо коснитесь **Новая задача** в верхней части экрана.
- 3 Установите дату для напоминания, добавьте примечания и выберите приоритет: **Высокий**, **Обычный** или **Низкий**.
- 4 Сохраните задачу, коснувшись .

## Добавление заметки

- 1 Коснитесь  на начальном экране и затем коснитесь **Заметка** в **Главном меню**.
- 2 Коснитесь , и затем **Новая заметка**. Либо коснитесь **Новая заметка** в верхней части экрана.
- 3 Составьте заметку и коснитесь **Сохранить**.
- 4 Ваша заметка отобразится на экране в приложении заметка.

## Будильник





- 1 Коснитесь  на начальном экране, затем коснитесь **Будильники**. Виджет **Будильник** должен присутствовать в списке по умолчанию, и вы не можете его удалить.
- 2 Коснитесь  и затем **Новый будильник**. Либо коснитесь **Новый будильник** в верхней части экрана.

**ПРИМЕЧАНИЕ:** Вы можете настроить до пяти будильников.

**СОВЕТ** Для установки будильника передвиньте его переключатель влево.

## Запись звука или голоса

- 1 Коснитесь  на начальном экране и затем коснитесь **Диктофон** в **Главном меню**.
- 2 Выберите место хранения записи: **Внутренний** или **Внешний**.
- 3 Выберите режим записи: **Обычный** или **MMS**.
- 4 Коснитесь , чтобы начать запись.

- 5 Коснитесь , чтобы приостановить запись.
- 6 Коснитесь , чтобы завершить запись.
- 7 Коснитесь , чтобы прослушать вашу запись.
- 8 Коснитесь , чтобы настроить громкость.

## Калькулятор

- 1 Коснитесь  на начальном экране, затем коснитесь **Инструменты** в **Главном меню**.
- 2 Выберите **Калькулятор**.
- 3 Касайтесь цифровых клавиш для ввода цифр.
- 4 Для простых вычислений выберите необходимую операцию (+, -, x, ÷), а затем =.
- 5 Для более сложных вычислений, коснитесь  и выберите: **sin**, **cos**, **tan**, **log**, **нат.лог.**, **эксп**, **кв**, **степ.**, **рад** и др.



## Конвертер

- 1 Коснитесь  на начальном экране, затем коснитесь **Инструменты** в **Главном меню**.
- 2 Выберите **Конвертер**.
- 3 В верхней части экрана

выберите параметр для перевода в другие единицы измерения: **Валюта**, **Площадь**, **Длина**, **Вес**, **Температура**, **Объем** или **Скорость**.

- 4 Теперь можно выбрать единицу измерения и ввести значение для перевода, после которого следует указать единицу, в которую необходимо конвертировать.
- 5 На экране будет отображено соответствующее значение.

## Добавление города в мировое время

- 1 Коснитесь  на начальном экране, затем коснитесь **Инструменты** в **Главном меню**.
- 2 Выберите **Мировое время**.
- 3 Коснитесь , затем **Новый город**. Либо коснитесь **Новый город** в верхней части экрана.

## Секундомер

- 1 Коснитесь  на начальном экране, затем коснитесь **Инструменты** в **Главном меню**.
- 2 Выберите **Секундомер**.

# Органайзер

- 3 Коснитесь **Начало** в нижней части экрана, чтобы начать отсчет таймера.
- 4 Коснитесь **Круг** для фиксации времени прохождения круга.
- 5 Коснитесь **Стоп**, чтобы остановить таймер.
- 4 В случае синхронизации данных PIM, выберите синхронизируемые элементы, затем коснитесь **Синхронизировать сейчас**.
- 5 В случае Link Air, выберите синхронизируемые элементы, затем коснитесь **Синхронизировать сейчас**.

## Приложение LG Air Sync

С помощью этого меню вы можете синхронизировать данные PIM и другое содержимое телефона с учетной записью беспроводной синхронизации LG.

- 1 Коснитесь **LG Air Sync** в **Главном меню**.
- 2 Если у вас нет учетной записи беспроводной синхронизации LG, посетите веб сайт [www.lgairsync.com](http://www.lgairsync.com) и создайте учетную запись. Если у вас есть учетная запись, введите ID и пароль.
- 3 Если вы хотите синхронизировать данные PIM, коснитесь **Синхронизация PIM**. Если вы хотите синхронизировать содержимое, коснитесь.



# Синхронизация с компьютером

Можно синхронизировать компьютер с телефоном, чтобы обеспечить совпадение всей важной информации и дат. Вы также можете сделать резервную копию файлов для большей надежности.

## Установка ПО LG PC Suite на компьютер

- 1 На начальном экране, коснитесь , затем коснитесь **Соединение**.
- 2 Выберите **Режим USB подключения**, и коснитесь **PC Suite**.
- 3 Подключите телефон к компьютеру с помощью USB-кабеля и немного подождите. Появится сообщение мастера установки.
- 4 Следуйте появляющимся на экране инструкциям, пока не завершится работа мастера установки LG PC Suite.
- 5 После завершения установки на рабочем столе будет отображен значок ПО LG PC Suite.

## Подключение телефона к ПК

- 1 На начальном экране, коснитесь , затем коснитесь **Соединение**.
- 2 Выберите **Режим USB подключения**.
- 3 Коснитесь **PC Suite**.
- 4 Подключите телефон к компьютеру с помощью USB-кабеля и немного подождите. PC Suite запустится автоматически.

## Резервное копирование и восстановление информации телефона

- 1 Подключите телефон к компьютеру, как указано выше.
- 2 Щелкните значок **Резервное копирование** и выберите **Резервное копирование** или **Восстановить**.
- 3 Отметьте содержимое, для которого необходимо создание резервной копии или восстановление. Выберите местоположение для сохранения информации резервного копирования или восстановления информации. Щелкните значок **Начало**.

# Синхронизация с компьютером

- 4 Будет выполнено резервное копирование или восстановление вашей информации.

## Просмотр файлов телефона на ПК

- 1 Подключите телефон к компьютеру, как указано выше.
- 2 Щелкните Работа с фотографиями, видео или значок музыки.
- 3 Сохраненные в телефоне изображения, звуковые файлы и видео файлы будут отображены на экране в папке "Телефон LG".

**СОВЕТ** Просмотр содержимого телефона на экране компьютера помогает систематизировать файлы, упорядочить документы и удалить ненужные материалы.

## Синхронизация контактов

- 1 Подключите телефон к ПК.
- 2 Щелкните на значок **Контакты**.
- 3 Щелкните на кнопке Синхр. контакты, после произойдет загрузка и отображение контактов телефона на ПК.

- 4 Щелкните **Меню** и выберите **Экспорт**. Теперь можно выбрать папку, куда необходимо сохранить контакты.

Щелкните правой кнопкой мыши на одном из контактов и выберите **Отметить все**.

## Синхронизация сообщений

- 1 Подключите телефон к ПК.
- 2 Щелкните значок **Сообщения**.
- 3 Все сообщения с телефона будут отображаться в папках на экране.

## Использование телефона в качестве устройства для синхронизации музыки

Телефон может быть использован только для синхронизации музыкальных файлов.

Синхронизация музыки осуществляется с помощью Проигрывателя Windows Media 10/11 и поддерживает использование как встроенной памяти телефона, так и внешней карты памяти.

- 1 Отсоедините телефон от ПК.

- 2 На начальном экране, коснитесь , затем коснитесь **Соединение**.
- 3 Выберите **Режим USB подключения**.
- 4 Коснитесь **Синхронизация музыки**.
- 5 Подключите телефон к ПК. На экране телефона отобразится индикация: **Подключение выполнено**.

## Конвертер DivX

DivX позволяет конвертировать медиа файлы на ПК в формат, который позволяет закачивать и просматривать их на вашем телефоне.

После установки выберите **DivX** из папки Program Files на компьютере, затем **DivX converter (Конвертер DivX)** и Converter (Конвертер).

С помощью стрелок в приложении измените формат на Mobile. Если правой кнопкой мыши щелкнуть по окну приложения и выбрать **Настройки**, можно изменить место сохранения преобразованных файлов.

Перетащите файлы в приложение для предварительного анализа. Затем выберите **Преобразовать** для запуска процесса конвертации. После завершения процесса появится всплывающее сообщение о завершении конвертации.

*ABOUT DIVX VIDEO: DivX® is a digital video format created by DivX, Inc. This is an official DivX Certified device that plays DivX video. Visit [www.divx.com](http://www.divx.com) for more information and software tools to convert your files into DivX video.*

*ABOUT DIVX VIDEO-ON-DEMAND: This DivX Certified® device must be registered in order to play DivX Video-on-Demand (VOD) content. To generate the registration code, locate the DivX VOD section in the device setup menu. Go to [vod.divx.com](http://vod.divx.com) with this code to complete the registration process and learn more about DivX VOD.*

Pat. 7,295,673

# OSP (On Screen Phone, экранный телефон)

При использовании функции OSP вы можете видеть экран телефона на дисплее компьютера. У вас есть возможность пользоваться телефоном с дисплея компьютера так же, как обычно.

## Установка OSP на компьютер

При установке ПО LG PC Suite на компьютер, программа OSP устанавливается автоматически

## Начало работы с OSP

Щелкните  на компьютере или запустите программу Пуск > Все программы > LG OSP

## Подключение телефона к ПК

### С помощью кабеля USB

- 1 Щелкните 'Мастер подключения'.
- 2 Выберите 'Кабельное подключение' и щелкните Далее.
- 3 Соедините телефон и ПК через кабель USB.
- 4 Выберите Далее.
- 5 Введите пароль телефона в ПК (значение по умолчанию "0000")

### По Bluetooth

- 1 Убедитесь, что на компьютере и телефоне GD880 для модуля Bluetooth установлены значения Вкл. и Видимый.
- 2 Выберите соединение Bluetooth и щелкните Далее
- 3 Выберите свой телефон среди найденных и щелкните Далее
- 4 Введите PIN-код и щелкните Далее.
- 5 Щелкните 'Да' в сообщении с подтверждением.
- 6 Введите PIN-код в телефон и щелкните ОК.
- 7 Введите пароль телефона в компьютер и щелкните ОК.

## Отсоединение телефона от компьютера

Если вы хотите отсоединить телефон от ПК, щелкните 

## Управление телефоном

Вы можете управлять своим телефоном с помощью программы OSP. При щелчке мышью в меню на главной странице OSP, меню на компьютере работает так же, как если бы его выбрали на телефоне.

Например, если нужно отправить сообщение с помощью OSP, щелкните Отправка сообщений на вкладке Связь главного меню OSP, затем щелкните Написать сообщение.

Знаки можно вводить с использованием или клавиатуры.

Если для ввода знаков используется компьютерная мышь, то нужно щелкать на знаках, которые следует ввести.

В другом случае, ввод знаков производится с помощью клавиатуры.

Когда сообщение составлено, щелкните Отправить SMS.

## Передача файлов между телефоном и компьютером

### Передача файла с компьютера на телефон

- 1 Выберите файл для передачи с ПК на телефон и перетащите его на страницу OSP.

### Передача файла с телефона на компьютер

- 1 На вкладке **Развлечения** из **Альбома данных** страницы OSP выберите файл для передачи, затем щелкните правой кнопкой мыши и выберите **Сохранить в ПК**.

## Редактирование файла в телефоне

- 1 На вкладке **Развлечения** из **Альбома данных** страницы OSP выберите файл для редактирования, затем щелкните правой кнопкой мыши и выберите **Редактировать**.
- 2 Редактирование файла можно выполнять с помощью связанных приложений.
- 3 По окончании редактирования файла, он будет передан обратно на телефон.

# OSP (On Screen Phone, экранный телефон)

## Использование извещения

### OSP

Функция OSP генерирует всплывающие сообщения о событиях телефона: **Будильник, Сообщение, Входящий вызов**, и др.

- 1 Выберите  на странице OSP
- 2 Выберите **“Оповещать через всплывающие окна”**

**ПРИМЕЧАНИЕ:** При использовании функции OSP работа телефона может замедлиться.

# Интернет

## Доступ к сети Интернет

- 1 Коснитесь Браузер в Главном меню.
- 2 Для доступа напрямую к домашней странице обозревателя выберите **Домашняя страница**. Либо выберите **Введите URL** и наберите URL, затем **ОК** в левом верхнем углу экрана.

**Примечание.** Дополнительная плата взимается при подключении к услуге и загрузке содержимого. Узнайте о расценках у вашего оператора сети.

## Работа с закладками

Для простого и быстрого доступа к избранным веб-сайтам можно добавлять закладки и сохранять веб-страницы.

- 1 Коснитесь Браузер в Главном меню.
- 2 Выберите **Закладки**. На экране будет показан список закладок.
- 3 Для добавления новой закладки коснитесь **Новая закладка**. Введите имя закладки и URL-адрес в соответствующее поле.

- 4 Коснитесь  в левой верхней части экрана. Закладка отобразится в списке закладок.
- 5 Для доступа к закладке, коснитесь значка Подключиться рядом с закладкой или коснитесь названия закладки, а затем **Перейти**. Вы перейдете к закладке.

## Использование RSS-рассылки

RSS (Really Simple Syndication) - семейство форматов веб-каналов, которые используются для публикации часто обновляемой информации, например записей в блогах, заголовков новостей или подкастов. RSS-документ, называемый лентой, веб-каналом или каналом, содержит или краткое описание информации с соответствующего веб-сайта или полный текст. RSS автоматически поддерживает пользователя в курсе обновлений на любимом веб-сайте. Это гораздо проще, чем проверять их вручную.

# Интернет

Для того, чтобы подписаться на RSS-канал, пользователю необходимо ввести ссылку на канал в агрегатор или нажать значок RSS в обозревателе для подписки на соответствующий канал. Данная функция проверяет каналы, на которые подписан пользователь, на наличие новой информации, загружая все найденные им обновленные сообщения.

## Сохранение страницы

- 1 Перейдите к странице закладок, как было описано выше.
- 2 Коснитесь  и выберите **Сохранить страницу**.
- 3 Для удобства введите имя веб-страницы.
- 4 Нажмите **Сохранить**.

## Переход к сохраненной странице

Коснитесь **Браузер** и выберите **Сохраненные страницы**. В этом меню можно просматривать сохраненные ранее страницы.

## Просмотр истории мобильного телефона

Коснитесь **Браузер** и выберите **История телефона**.

## Использование телефона в качестве модема

Телефон GD880 можно использовать в качестве модема для подключения компьютера к Интернету и электронной почте даже при отсутствии кабельного соединения. Подключиться можно через USB кабель или Bluetooth.

### Использование USB кабеля.

- 1 Установите на компьютер программное обеспечение LG PC Suite.
- 2 Подключите телефон GD880 к компьютеру с помощью USB-кабеля, как описано выше, и запустите программу LG PC Suite.
- 3 Щелкните **Набор для Интернета** на компьютере. Далее, щелкните кнопку **Создать** и выберите **Модем**.
- 4 Выберите **LG Mobile USB Modem** и нажмите **ОК**. Подключение отобразится на экране.



- 5 Укажите профиль, который может подключаться к Интернету, и сохраните настройки.
- 6 Созданный профиль отобразится на экране компьютера. Выберите его и щелкните **Подключиться**. Компьютер будет подключен к Интернету через телефон GD880.
- 6 Укажите профиль, который может подключаться к Интернету, и сохраните настройки.
- 7 Созданный профиль отобразится на экране компьютера. Выберите его и щелкните **Подключиться**. Компьютер будет подключен к Интернету через телефон GD880.

### Использование Bluetooth.

- 1 Убедитесь, что на компьютере и телефоне GD880 для модуля Bluetooth установлены значения **Вкл.** и **Видимый**.
- 2 Выполните сопряжение компьютера и телефона GD880 так, чтобы для их соединения требовался пароль.
- 3 Используйте **Мастер подключения** (Connection wizard) в LG PC Suite, чтобы создать активное соединение через Bluetooth.
- 4 Щелкните **Набор для Интернета** на ПК. Затем щелкните кнопку **Создать**.
- 5 Выберите **LG Mobile USB Modem** и нажмите **ОК**. Подключение отобразится на экране.

### Яндекс

Для быстрого и легкого доступа к сервису Яндекс, коснитесь **Яндекс** в **Главном меню**.

Используя это меню, можно получить разнообразные сведения (Информация, Карты, Карты метро, Новости, Словарь, ТВ, Расписание)

# Настройки

## Настройка профилей

С помощью меню настроек можно изменить любые параметры профиля.

- 1 Коснитесь  на начальном экране, затем коснитесь **Профили**.
- 2 Выберите профиль, который нужно редактировать.
- 3 Можно изменить все звуки и сигналы, указанные в списке, включая настройки: **Сигнал звонка**, **Громкость**, **Сигнал сообщения**.

## Настройки дисплея

Коснитесь  на начальном экране, затем коснитесь **Настройки дисплея**. Выберите настройку дисплея, которую необходимо изменить.

**ПРИМЕЧАНИЕ.** Чем больше длительность подсветки, тем быстрее расходуется заряд аккумулятора и чаще требуется подзарядка. В результате вам придется чаще заряжать телефон.

## Изменение настроек телефона

Телефон GD880 можно настроить в соответствии с индивидуальными предпочтениями.

Коснитесь  на начальном экране, коснитесь **Настройки телефона**, и выберите необходимый параметр из списка.

### Настройки

**Дата и время** - Настройте дату и время или выберите автоматическую настройку времени при смене часового пояса или при переходе на летнее/зимнее время.

**Энергосбережение** - Сдвиньте переключатель влево, чтобы выбрать предустановленный режим энергосбережения: Вкл./ Выкл. или Только ночью.

**Языки** - Выберите язык интерфейса телефона GD880.

**Автоблокировка** - Настройте автоматическую блокировку клавиш на начальном экране. Можно выбрать время автоблокировки.

**Безопасность** - Настройте параметры безопасности, включая PIN-коды и блокировку телефона.

### **Информация о памяти**

- Подробнее см. раздел Использование менеджера памяти.

### **Настройки основной памяти**

- Выберите приоритетный носитель для хранения файлов (телефон или внешняя память).

**Сброс настроек** — Возвращение заводских настроек.

### **Информация об устройстве**

- показывается информация об устройстве. Обновление программного обеспечения возможно через Интернет.

### **Подсказка по устройству**

- Отображение порядка использования ( Начальный экран, Загрузка виджета, Индикатор, Меню, Контакты, SNS, Браузер, Значок блокировки экрана)

## **Изменение настроек сенсорного экрана**

Установку звука при касании можно установить на звук или вибрацию.

## **Изменение настроек соединения**

Настройки соединения уже установлены вашим оператором сети, и вам остается только получать удовольствие от использования нового телефона. Для изменения настроек воспользуйтесь данным меню:

Коснитесь  на начальном экране, затем коснитесь **Соединение**.

### **Выбор сети**

**Выбрать сеть** - Если выбрано значение **Автоматически**, телефон GD880 автоматически найдет сеть и зарегистрируется в ней. Рекомендуется для получения оптимального набора услуг и качества.

При выборе значения **Вручную** отображаются все доступные в настоящий момент сети, и вы сможете выбрать одну из них, чтобы зарегистрироваться.

# Настройки

**Сетевой режим** - Можно установить тип сети, которую следует искать при выполнении поиска сетей из меню **Выбрать сеть**.

**Списки предпочт.** — Вы можете указать приоритетную сеть. Если поиск сети производится автоматически, просто выберите одну сеть из списка. Если нет — добавьте новую сеть вручную.

**Профили Интернет** - В этом меню представлены **Интернет-профили**. Нельзя удалять и редактировать стандартные конфигурации, установленные для каждой страны. Однако, используя данное меню, можно добавлять новый профиль

**Точки доступа** — Данная информация уже сохранена оператором сети. С помощью данного меню можно добавлять новые точки доступа.

**Синхронизация сервера** -Можно отправлять и получать информацию с сервера оператора.

**ПРИМЕЧАНИЕ:** Эта услуга доступна не во всех странах. За дополнительными сведениями обратитесь к своему оператору.

**Домашняя сеть** - обмениваться данными можно с использованием **Домашней сети**. Будьте осторожны – не допустите утечки личной информации.

**Тип GPS** - Выберите тип GPS: **GPS-навигация с подсказками**, **GPS-навигация без подсказок**.

**Регистрация DivX VOD** - Это меню используется для генерирования регистрационного кода DivX VOD. Произвести регистрации и получить техническую поддержку можно на Интернет-сайте <http://vod.divx.com>

**Режим USB подключения** - Выберите службу данных и выполните синхронизацию телефона GD880 с помощью программы LG PC Suite для копирования файлов с телефона. Если используется **Синхронизация музыки** с Windows Media Player, выберите **Синхронизация музыки** в данном меню. **Синхронизация музыки** доступна только для музыкальных файлов.

**Пакетное подключение.** - Выбирается при необходимости подключать устройство к сети для пакетной передачи данных.

**Настройки браузера** - Установите параметры браузера (**Профили, Настройки отображения, Кэш / Файлы "cookie", Безопасность, Сброс установок**).

**Потоковое вещание** - Эта информация уже сохранена вашим сетевым оператором. Используя данное меню, можно добавить новый профиль.

**Настройки Java** - Возможность создавать профили для соединений, создаваемых программами Java, и просматривать сертификаты.

**Роуминг данных** - Возможность управления получением данных Мультимедиа/Виджет/Электронная почта/PIM/Link Air в зоне роуминга.

Используя функцию Роуминга данных, можно блокировать службу приложения данных для того, чтобы не платить сборы за приложения данных в зоне роуминга.

По умолчанию настройки находятся в положении "выкл.", поэтому использование приложения данных будет заблокировано.

При активировании функции Роуминг данных вы можете загружать или синхронизировать данные.

## **Использование менеджера памяти**

В телефоне GD880 используется три вида памяти: память телефона, карта SIM и внешняя карта памяти.

Менеджер памяти используется для определения способа использования каждого вида памяти и просмотра объема свободного места.

Коснитесь **Настройки телефона**, затем **Информация о памяти**.

### **Общая память телефона**

- Просмотр доступного объема внутренней общей памяти.

### **Память для мультимедиа**

- Просмотр доступного объема внутренней памяти для мультимедиа.

# Настройки

## Резервная память телефона

- Просмотр доступной памяти на телефоне для следующих элементов: **SMS, Контакты, Календарь, Список напоминаний, Заметки, Будильник, История звонков, Закладки и Разное.**

**Память USIM.** Позволяет просматривать объем свободной памяти на SIM-карте.

**Внешняя память.** Позволяет просматривать объем свободной памяти на внешней карте памяти (карта памяти приобретается отдельно).

## Отправка и получение файлов при помощи Bluetooth

### Для отправки файла:

- 1 Откройте файл, который вы хотите отправить. Как правило, это будет фото, видео или музыкальный файл.
- 2 Выберите **Отправить**. Выберите **Bluetooth**.

- 3 Если вы уже подключили данное устройство **Bluetooth**, телефон GD880 не будет производить автоматический поиск других устройств **Bluetooth**. Если нет, телефон GD880 осуществит поиск других устройств в зоне действия с включенным **Bluetooth**.
- 4 Выберите устройство, на которое необходимо переслать файл.
- 5 Файл будет отправлен.

**СОВЕТ** Следите за индикатором выполнения задачи и убедитесь, что файл отправлен.

Для получения файла, выполните следующие действия:

- 1 Для получения файлов, параметры Bluetooth должны быть следующими **Вкл.** и **Видимый**. Дополнительные сведения см. в разделе **Изменение настроек Bluetooth**.
- 2 Отобразится подсказка принять файл от отправителя. Коснитесь **Да**, чтобы получить файл.

- 3 Вы увидите, куда сохранен полученный файл. Для файлов изображений можно выбрать **Просмотр** файла или **Перейти в "Мои папки"**. Файлы обычно сохраняются в соответствующую папку в разделе **Мои папки**.

## Изменение настроек Bluetooth

Коснитесь **Bluetooth** и выберите .

Внесите следующие изменения:

### Информация о моем устройстве

- Просмотр информации об устройстве - Имя, Адрес, Поддерживаемые профили.

### Распознавание устройства

— Выберите **Видимый**, **Скрытый**. или **Виден в теч. 1 мин.**

**Режим удаленной SIM включен/отключен** - Включение или выключение.

## Сопряжение с другим устройством Bluetooth

Сопряжение телефона GD880 с другим устройством позволит защитить соединение паролем.

- 1 Убедитесь в том, что устройство Bluetooth находится в режимах **Вкл.** и **Видимый**. Видимость изменяется касанием .
- 2 Коснитесь **Новое устройство**.
- 3 Телефон GD880 осуществит поиск устройств. По окончании поиска появится значок **Обновить** на левой верхней стороне экрана.
- 4 Выберите устройство для сопряжения, введите пароль и коснитесь **ОК** в подтверждающем сообщении. Если ключ не соответствует устройству, с которым производится сопряжение, может возникнуть необходимость ввода пароля.
- 5 Коснитесь **Всегда запрашивать** или **Всегда разреш.**, и после этого произойдет сопряжение устройств.

# Настройки

## Использование гарнитуры Bluetooth

- 1 Убедитесь в том, что устройство Bluetooth находится в режимах **Вкл.** и **Видимый**.
- 2 Для переключения гарнитуры в режим сопряжения и для сопряжения устройств следуйте инструкциям, прилагаемым к гарнитуре.
- 3 Коснитесь **Всегда запрашивать** или **Всегда разреш.** Телефон GD880 автоматически переключится на профиль "Гарнитура".

## Wi-Fi

Менеджер беспроводной связи позволяет управлять интернет-соединениями по Wi-Fi (Беспроводная ЛВС) устройства.

При помощи телефона можно подключаться к локальным беспроводным сетям или получать беспроводной доступ в Интернет. Технология Wi-Fi является более быстрой и обладает большей дальностью работы, чем беспроводная технология Bluetooth, и такие соединения

можно использовать для быстрой отправки электронных писем и использования Интернет.

**ПРИМЕЧАНИЕ:** Телефон GD880 поддерживает режимы шифрования WEP, WPA-PSK/2 и не поддерживает режимы EAP, WPS. Если поставщик услуг Wi-Fi или сетевой администратор использует шифрование для обеспечения безопасности сети, введите ключ во всплывающем окне.

Если шифрование не используется, данное всплывающее окно не появляется. Вы можете узнать ключ у поставщика услуг Wi-Fi или сетевого администратора.

## Обновление программного обеспечения

### Программа обновления ПО LG Mobile Phone

Более подробную информацию по установке и использованию данной программы можно найти в Интернете на сайте: <http://www.lgmobile.com>

Подобная функция позволяет вам, не посещая наш сервисный центр, быстро и удобно обновлять



из Интернета программное обеспечение до последней версии. Поскольку процедура обновления программного обеспечения мобильного телефона требует предельной внимательности, прежде чем продолжить, постарайтесь выполнить все указания и прочитать все сообщения, появляющиеся на экране на каждом этапе. Помните, что отсоединение USB-кабеля или аккумуляторной батареи телефона в процессе обновления программного обеспечения может вызвать серьезную неисправность вашего мобильного телефона. Поскольку производитель не несет ответственность в случае потери данных в процессе обновления, рекомендуется на всякий случай заранее записать всю важную информацию.

# Аксессуары

Данные аксессуары входят в комплект поставки телефона GD880.

Зарядное устройство



Кабель передачи данных и компакт-диск



Аккумулятор



Наушники



## ПРИМЕЧАНИЕ:

- Всегда используйте только оригинальные аксессуары LG.
- Несоблюдение данного условия может аннулировать гарантию на данное устройство.
- В разных регионах доступны различные аксессуары, за дополнительной информацией обратитесь к региональному сервисному представителю.

# Технические данные

## Общая

Название изделия: GD880

Система: GSM 850 / E-GSM 900 /  
DCS 1800 / PCS 1900 / WCDMA

## Рабочая температура

Мак.: +55°C (эксплуатация),  
+45°C (зарядка)

Мин.: -10°C

## Информация об импортере

- 1) Импортер в Россию : Общество с ограниченной ответственностью "ЛГ Электроникс РУС", 143100, Московская обл., Рузский район, г.Руза, ул.Солнцева,9
- 2) Импортер в Казахстан : LG Electronics in Almaty, Kazakhstan

# Declaration of Conformity



## Supplier's Details

### Name

LG Electronics Inc

### Address

LG Electronics Inc. LG Twin Towers 20,  
Yeouido-dong, Yeongdeungpo-gu, Seoul, Korea 150-721

## Product Details

### Product Name

GSM 850 / E-GSM 900 / DCS 1800 / PCS 1900 Quad Band and WCDMA Terminal Equipment

### Model Name

GD880

### Trade Name

LG

CE 0168

## Applicable Standards Details

### R&TTE Directive 1999/5/EC

EN 301 489-01 V1.8.1, EN 301 489-07 V1.3.1  
EN 301 489-17 V1.3.2, EN 301 489-19 V1.2.1, EN 301 489-24 V1.4.1  
EN 301 511 V9.0.2  
EN 301 908-1 V3.2.1 EN 301 908-2 V3.2.1,  
EN 300 328 V1.7.1  
EN 50360:2001/EN62209-1:2006  
EN 60950-1 : 2001

## Supplementary Information

The conformity to above standards is verified by the following Notified Body(BABT)

BABT, Forsyth House, Churchfield Road, Walton-on-Thames, Surrey, KT12 2TD, United Kingdom  
Notified Body Identification Number : 0168

## Declaration

I hereby declare under our sole responsibility that the product mentioned above to which this declaration relates complies with the above mentioned standards and Directives

LG Electronics Logistics and Services B.V.  
Veluwezoom 15, 1327 AE Almere, The Netherlands

Name

Issued Date

Seung Hyoun, Ji / Director

09.Feb. 2010

Signature of representative



Окремі частини цього посібника можуть не відповідати вашому телефону, залежно від програмного забезпечення пристрою та постачальника послуг.



Посібник користувача **GD880**

Вітаємо з придбанням високотехнологічного та компактного телефону GD880, який увібрав у себе найновіші технології цифрового мобільного зв'язку!



### Правила утилізації вашого апарата

- 1 Якщо на пристрої є наклейка з цим перекресленим зображенням смітника, на виріб поширюється дія Європейської Директиви 2002/96/ЕС.
- 2 Усі електричні та електронні вироби слід утилізувати окремо від побутового сміття у спеціальних місцях, визначених урядом або місцевою владою.
- 3 Правильна утилізація вашого старого апарата дозволить уникнути ймовірного негативного впливу на довкілля та здоров'я людей.
- 4 За детальнішою інформацією щодо утилізації старого апарата зверніться у місцевий орган вивозу сміття, службу вивозу сміття або в магазин, де було придбано цей апарат.

# Зміст

Рекомендації щодо безпеки та ефективного використання .....	7
Ознайомлення з телефоном.....	13
Вигляд із відкритою кришкою .	14
Встановлення SIM та акумулятора.....	15
Зарядження телефону .....	16
Карта пам'яті .....	17
Користування сенсорним екраном .....	18
Поради щодо використання сенсорного екрана.....	18
Керування сенсорним екраном.....	18
<b>Ваш домашній екран.....</b>	<b>19</b>
Додавання меню вибраного до головного меню.....	19
Швидкі клавіші .....	20
<b>Дзвінки .....</b>	<b>21</b>
Здійснення дзвінка .....	21
Здійснення дзвінка за номером зі списку контактів.....	21
Відповідь на дзвінок та відхилення дзвінка .....	21
Параметри вхідних дзвінків .....	22
Швидкий набір .....	23
Здійснення другого дзвінка .....	23
Перегляд журналу дзвінків .....	23
Використання функції переадресації дзвінків.....	24
Використання заборони дзвінків .....	24
Використання повідомлення з вибаченням.....	25
Зміна загальних налаштувань дзвінка .....	25
Зміна налаштувань відеодзвінка .....	26
Вартість дзвінків .....	26
Тривалість дзвінків .....	26
Об'єм даних .....	26
<b>Контакти .....</b>	<b>27</b>
Пошук контакту.....	27
Додавання нового контакту.....	27
Створення групи .....	27
Зміна параметрів контактів.....	28
Перегляд інформації .....	29
Імпортування контактів друзів із соціальних мереж .....	29

# Зміст

<b>Обмін повідомленнями .....</b>	<b>30</b>	<b>Камера .....</b>	<b>36</b>
Обмін повідомленнями.....	30	Використання видошукача.....	36
Надсилання повідомлення.....	30	Швидка фотозйомка .....	37
Введення тексту.....	30	Після зйомки .....	37
Режим T9 .....	30	Використання розширених	
Використання шаблонів .....	31	настройок.....	38
Використання емотіконів.....	31	<b>Відеокамера .....</b>	<b>40</b>
Використання підписів.....	31	Використання видошукача.....	40
Зміна налаштувань		Швидка відеозйомка .....	41
текстових повідомлень .....	31	Після відеозйомки .....	41
Зміна параметрів мультимедійних		Використання розширених	
повідомлень .....	31	настройок.....	42
Зміна інших параметрів .....	32	<b>Фотографії та відеозаписи.....</b>	<b>43</b>
Налаштування електронної		Перегляд фото і відео.....	43
пошти.....	33	Створення знімка з	
Обліковий запис електронної		відеозапису.....	43
пошти Microsoft Exchange.....	33	Перегляд фотографій як	
Завантаження повідомлень		слайд-шоу.....	43
електронної пошти .....	34	Встановлення знімка як	
Надсилання електронної		шпалери .....	44
пошти з використанням		Редагування знімків.....	44
облікового запису.....	34	<b>Мультимедія.....</b>	<b>45</b>
Зміна налаштувань електронної		Зображення.....	45
пошти.....	34	Надсилання знімків.....	45
		Використання зображення .....	45
		Друк зображення .....	45



Переміщення чи копіювання зображення .....	46	Налаштування будильника.....	51
Звуки .....	46	Запис звуку чи голосу .....	51
Використання звуків.....	46	Використання калькулятора.....	52
Відео.....	46	Конвертування величин .....	52
Перегляд відео.....	46	Додавання міста до світового часу.....	52
Надсилання відеокліпу.....	46	Секундомір .....	52
Флеш-вміст.....	47	Бездротова синхронізація LG.....	53
Документи.....	47	<b>Синхронізація з ПК.....</b>	<b>54</b>
Інший вміст .....	47	Встановлення програмного забезпечення LG PC Suite на комп'ютер.....	54
Ігри.....	47	Підключення телефону до комп'ютера.....	54
Запуск гри.....	47	Резервне копіювання та відновлення даних телефону .....	54
Передача файлів на телефон.....	47	Перегляд файлів телефону на комп'ютері.....	55
Музика .....	48	Синхронізація контактів .....	55
Перенесення музики на телефон .....	48	Синхронізація повідомлень.....	55
Відтворення пісні .....	49	Використання телефону як пристрою Music Sync.....	55
FM-радіо.....	49	DivX-конвертер .....	56
<b>Органайзер .....</b>	<b>50</b>		
SNS.....	50		
Facebook.....	50		
Twitter .....	50		
Налаштування .....	50		
Додавання події до календаря ....	50		
Додавання елемента до списку завдань.....	50		
Додавання нотаток.....	51		

# Зміст

## OSP (Телефон на екрані комп'ютера)..... 57

Встановлення програми OSP на комп'ютер.....	57
Запуск OSP.....	57
Підключення телефону до комп'ютера.....	57
Від'єднання телефону від комп'ютера.....	58
Керування телефоном.....	58
Перенесення файлу з телефону на комп'ютер і навпаки.....	58
Редагування файлу на телефоні..	58
Використання сповіщення OSP ...	59

## Веб-..... 60

Доступ до Інтернету.....	60
Додавання закладок і доступ до них.....	60
Використання RSS-читача.....	60
Збереження сторінки.....	61
Доступ до збереженої сторінки.....	61
Перегляд журналу викликів.....	61
Використання телефону в якості модему.....	61
Яндекс.....	62

## Налаштування..... 63

Персоналізація профілів.....	63
Зміна параметрів дисплея.....	63
Зміна налаштувань пристрою.....	63
Зміна настройок натискання.....	64
Зміна параметрів підключення ...	64
Використання менеджера пам'яті.....	66
Надсилання і отримання файлів за допомогою Bluetooth.....	67
Зміна настройок Bluetooth.....	67
З'єднання з іншим пристроєм Bluetooth.....	68
Використання гарнітури Bluetooth.....	68
Wi-Fi.....	69
Оновлення програмного забезпечення.....	69

## Налаштування..... 70

## Акcesуари..... 71

# Рекомендації щодо безпеки та ефективного використання

Перегляньте цю коротку інструкцію. Недотримання викладених у ній вказівок може бути небезпечним або протизаконним.

## Випромінювання радіочастотної енергії

Відомості про випромінювання радіохвиль та коефіцієнт питомого поглинання (SAR)

Цю модель мобільного телефону GD880 розроблено відповідно до вимог безпеки щодо радіочастотного випромінювання. Ці вимоги базуються на наукових рекомендаціях, у яких наведено норми безпечного впливу радіохвиль на всіх осіб, незалежно від віку та стану здоров'я.

- У різних моделях телефонів LG можуть бути різні рівні SAR, однак усі вони відповідають вказівкам щодо рівня випромінювання радіохвиль.
- Граничне значення коефіцієнта SAR, рекомендоване Міжнародною комісією з захисту від неіонізуючої радіації (ICNIRP), становить 2 Вт/кг, розподілених на 10 г тканини організму.

- Найвищий рівень SAR для цієї моделі, який було отримано під час тестування за DASY4, біля вуха становить 1,23 Вт/кг (10 г) і, якщо телефон знаходиться на тілі, - 1,10 Вт/кг (10 г).
- Дані SAR наведено для мешканців країн та регіонів, які прийняли рекомендовану Інститутом електричної та електронної інженерії (IEEE) межу SAR, що дорівнює 1,6 Вт/кг на 1 г тканини організму.

## Догляд та технічне обслуговування

### УВАГА!

Використовуйте акумулятори, зарядні пристрої та аксесуари, рекомендовані для цієї моделі телефону. Використання будь-яких інших типів пристроїв може бути небезпечним та призвести до втрати гарантії на телефон.

- Не розбирайте даний апарат. При потребі ремонту зверніться до кваліфікованого майстра.

## Рекомендації щодо безпеки та ефективного використання

- В разі гарантійного ремонту деякі частини телефону можуть бути замінені на інші, за умови, що замінені частини відповідають за своєю функціональністю заміненним частинам.
- Не тримайте прилад поблизу електроприладів, таких як телевізор, радіо чи персональні комп'ютери.
- Тримайте цей апарат на відстані від джерел тепла, наприклад, обігрівачів або кухонних плит.
- Не кидайте телефон.
- Не піддавайте телефон механічній вібрації чи ударам.
- Вимикайте телефон у місцях, де заборонено користуватись мобільними телефонами. Наприклад, не використовуйте телефон у лікарнях, оскільки він може впливати на роботу медичного обладнання.
- Не беріть телефон мокрими руками під час зарядження. Це може призвести до ураження струмом та сильного пошкодження телефону.
- Не заряджайте телефон біля легкозаймистих матеріалів, оскільки під час заряджання телефон може нагрітися і спричинити пожежу.
- Для чищення зовнішньої поверхні пристрою використовуйте суху тканину (заборонено використовувати розчинники, зокрема бензол і спирт).
- Не кладіть телефон під час зарядження на м'яку поверхню.
- Телефон слід заряджати у добре провітрюваному місці.
- Не піддавайте пристрій надмірному впливу диму чи пилу.
- Не тримайте телефон поблизу кредитних карток або транспортних квитків, оскільки він може впливати на інформацію, що зберігається на магнітних стрічках.
- Не стукайте по екрану гострими предметами, оскільки це може пошкодити телефон.
- Обережіть телефон від рідини та вологи.

- Слід обережно користуватися такими аксесуарами, як навушники. Не торкайтесь до антени без необхідності.

## Ефективне використання телефону

### Електронні прилади

Усі мобільні телефони можуть створювати радіоперешкоди, які можуть негативно впливати на роботу інших приладів.

- Забороняється використовувати мобільний телефон поблизу медичного обладнання без дозволу на це. Не розташовуйте телефон поблизу кардіостимулятора, наприклад, у нагрудній кишені.
- Мобільні телефони можуть спричиняти перешкоди в роботі слухових апаратів.
- Мобільний телефон може бути причиною незначних перешкод у роботі телевізорів, радіо, комп'ютерів тощо.

## Безпека під час керування автомобілем

Ознайомтесь із законами та правилами щодо використання мобільних телефонів під час керування транспортом у вашому регіоні.

- Не розмовляйте по телефону під час їзди.
- Усю увагу слід зосереджувати на керуванні автомобілем.
- При можливості використовуйте комплект "Вільні руки".
- З'їдьте з проїзної частини та припаркуйтесь перед здійсненням дзвінка чи для відповіді на вхідний дзвінок, якщо цього вимагають умови управління автомобілем.
- Радіочастотна енергія може впливати на деякі електронні системи автотранспортного засобу, наприклад на стереосистему та обладнання безпеки.

# Рекомендації щодо безпеки та ефективного використання

- Якщо ваш автомобіль обладнаний подушкою безпеки, не заслоняйте її вбудованим чи портативним радіобладнанням. Внаслідок цього подушка безпеки може спрацювати неефективно, що може спричинити серйозне травмування водія чи пасажирів.
- Якщо ви слухаєте музику на ходу, радимо встановлювати поміркований рівень гучності, щоб чути інші звуки навколо вас. Це особливо важливо під час пересування біля дороги.

## Запобігання ризикам пошкодження слуху

Можна пошкодити слух, якщо довгий час використовуєте телефон із високим рівнем гучності. Радимо не вмикати і не вимикати телефон біля вуха. Крім цього, варто налаштувати гучність музики та дзвінків на поміркований рівень.

## Скляні деталі

Деякі деталі вашого мобільного телефону зроблені зі скла. При падінні на тверду поверхню або при сильному ударі мобільного телефону це скло може тріснути. Якщо скло тріснуло, не торкайтесь до нього та не намагайтесь його зняти. Не користуйтеся мобільним апаратом, поки уповноважений постачальник послуг не проведе заміну скла.

## Район проведення вибухових робіт

Не використовуйте телефон у районі, де проводяться вибухові роботи. Необхідно дотримуватись відповідних обмежень, правил та законів.

## **Потенційно вибухонебезпечне середовище**

- Не використовуйте телефон на автозаправних станціях.
- Не використовуйте телефон поблизу пального або хімічних речовин.
- Заборонено перевозити чи зберігати займісті гази, рідини чи вибухові речовини у відділенні автомобіля, у якому знаходиться мобільний телефон і аксесуари до нього.

## **У літаку**

Бездротові пристрої можуть спричинити перешкоди в роботі авіаційного обладнання.

- Перед посадкою на літак вимкніть ваш телефон або увімкніть режим "У літаку".
- Навіть до чи після злету не використовуйте телефон на борту літака без дозволу екіпажу.

## **Діти**

Зберігайте телефон у недоступному для маленьких дітей місці. Його дрібні деталі в разі від'єднання та потрапляння в дихальні шляхи можуть спричинити задушення.

## **Екстрені виклики**

Екстрені виклики можуть бути недоступними в деяких мережах мобільного зв'язку. Тому для здійснення екстрених викликів не слід покладатись тільки на мобільний телефон. Для отримання детальнішої інформації зверніться до свого постачальника послуг мобільного зв'язку.

## **Використання та догляд за акумулятором**

- Вам не потрібно повністю розряджати акумулятор перед його зарядженням. На відміну від інших типів акумуляторів, цей не має ефекту пам'яті, який може негативно впливати на роботу акумулятора.

## Рекомендації щодо безпеки та ефективного використання

- Використовуйте тільки акумулятори та зарядні пристрої компанії LG. Зарядні пристрої LG розроблено для забезпечення максимального терміну роботи акумулятора.
- Не розбирайте та не закорочуйте акумулятор.
- Металеві контакти акумуляторного блоку повинні бути чистими.
- Замініть акумулятор, якщо він більше не забезпечує належну роботу телефону. Акумулятор можна заряджати сотні разів, поки не виникне необхідність у його заміні.
- Якщо акумулятор не використовується на протязі тривалого періоду часу, його необхідно зарядити, щоб збільшити термін експлуатації.
- Заборонено піддавати зарядний пристрій впливові прямого сонячного світла чи використовувати його в умовах підвищеної вологості, наприклад у ванній кімнаті.
- Заборонено залишати акумулятор в гарячому чи холодному приміщенні, це може призвести до погіршення робочих характеристик акумулятора.
- Якщо на зміну встановлено акумулятор невідповідного типу, існує ризик вибуху.
- Утилізуйте використані акумулятори згідно з інструкціями виробника. Якщо можливо, здавайте їх на спеціальну переробку. Не утилізуйте акумулятор як побутове сміття.
- Якщо необхідно замінити акумулятор, зверніться по допомогу до найближчого уповноваженого пункту обслуговування або дилера LG Electronics.
- Завжди вимикайте зарядний пристрій з розетки після повної зарядки телефону, щоб уникнути зайвого споживання енергії зарядним пристроєм.
- Фактичний ресурс акумулятора залежить від конфігурації мережі, налаштувань телефону, типу використання, акумулятора та умов навколишнього середовища.



# Ознайомлення з телефоном



**⚠ ЗАСТЕРЕЖЕННЯ.** Не кладіть на телефон важкі предмети та не сідайте на нього, коли він у кишені, оскільки це може призвести до пошкодження РК-дисплея та функцій сенсорного екрана.

## Вигляд із відкритою кришкою

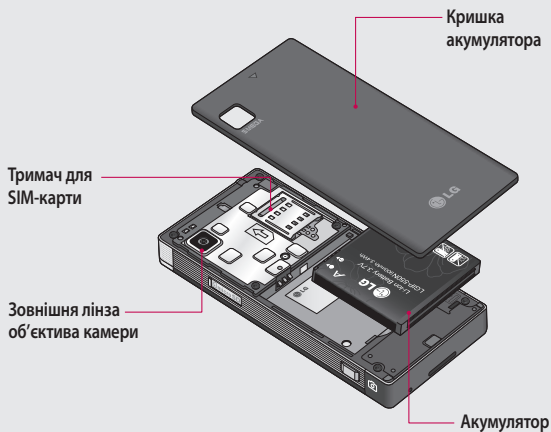

# Встановлення SIM та акумулятора

## 1 Зніміть кришку акумулятора

Посуньте кришку акумулятора донизу та зніміть її.

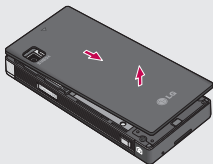

## 2 Встановлення SIM-карти

Вставте SIM-карту у тримач SIM-карти стороною із золотистими контактами донизу. Перш ніж встановлювати SIM-карту, слід обов'язково вийняти з телефону акумулятор. Щоб вийняти SIM-карту, обережно витягніть її назовні.

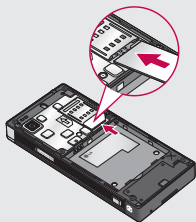

**⚠ ЗАСТЕРЕЖЕННЯ.** Не виймайте акумулятор, коли телефон увімкнено, оскільки це може призвести до пошкодження телефону.

## 3 Встановлення акумулятора

Вставляйте акумулятор спочатку правою стороною в акумуляторний відсік. Упевніться, що контакти акумулятора виставлені навпроти контактів телефону. Натисніть на ліву частину акумулятора, щоб вона клацнула на місце.

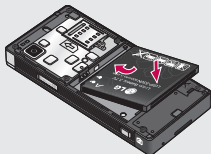

## Зарядження телефону

З'єднайте зарядний пристрій та USB-кабель, який додається. Підключіть USB-кабель до телефону і вставте його в розетку. Телефон GD880 потрібно заряджати доти, доки на екрані не з'явиться повідомлення "Акумулятор заряджений".

**ПРИМІТКА.** Для подовження терміну експлуатації акумулятора його слід спочатку повністю зарядити. Залишіть телефон заряджатися упродовж усієї ночі, не зважаючи на перше повідомлення "Акумулятор заряджений".

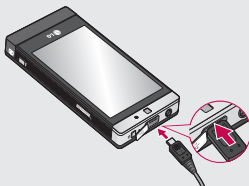

# Карта пам'яті

## Встановлення карти пам'яті

Об'єм пам'яті телефону можна збільшити за допомогою карти пам'яті microSD.

**ПРИМІТКА:** Карта пам'яті продається окремо.

- 1 Посуньте кришку гнізда для карти пам'яті вниз.
- 2 Вставте карту microSD у гніздо. Карту слід вставляти золотистими контактами донизу
- 3 Посуньте кришку гнізда для карти пам'яті догори.

GD880 підтримує карти пам'яті до 32GB

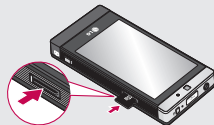
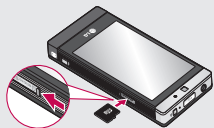

## Форматування карти пам'яті

Ваша карта пам'яті вже може бути відформатованою. Якщо це не так, слід її відформатувати, перш ніж починати використовувати.

- 1 На домашньому екрані натисніть , а потім виберіть **Налаштування пристрою**.
- 2 Натисніть **Інформація про пам'ять** і прокрутіть донизу, щоб вибрати **Зовнішня пам'ять**.
- 3 Натисніть **Формат**, а тоді підтвердіть ваш вибір.
- 4 Якщо встановлено пароль, уведіть його. Вашу карту буде відформатовано, після чого нею можна користуватися.

# Користування сенсорним екраном

## Поради щодо використання сенсорного екрана

- Щоб вибрати елемент, натисніть по центру піктограми.
- Не тисніть надто сильно. Сенсорний екран достатньо чутливий, аби зреагувати на легкий впевнений дотик.
- Натискайте на потрібний елемент кінчиком пальця. Будьте обережні, щоб не натиснути на будь-які інші клавіші поряд із ним.
- Якщо GD880 не використовується, його екран автоматично блокується.

## Керування сенсорним екраном

Елементи керування на сенсорному екрані GD880 динамічно змінюються залежно від завдання, яке виконується.

### Як відкривати програми

Щоб відкрити програму, просто клацніть на відповідну піктограму.

### Прокрутка



Для прокрутки проведіть пальцем зі сторони в сторону.

На певних екранах можна також виконувати вертикальне прокручування, наприклад, на екрані зі списком журналу дзвінків.

# Ваш домашній екран

Цей екран дозволяє переходити до всіх параметрів меню, здійснювати швидкі виклики, переглядати стан телефону тощо.

## Додавання меню вибраного до головного меню

- 1 На домашньому екрані натисніть .
- 2 Щоб видалити меню вибраного, у верхній правій частині піктограми натисніть . Щоб додати меню вибраного до головного меню, внизу справа на екрані натисніть **Додати**.

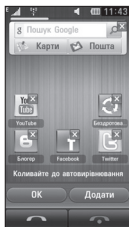

- 3 Натиснувши **Додати**, можна вибрати **Віджет**, **Закладки** або **Піктограма** (якщо не потрібно додавати, натисніть **Скасувати**).
- 4 Виберіть меню, яке потрібно додати, натиснувши зірочку справа у меню. Це меню з'явиться на екрані після повернення до попереднього екрана.
- 5 Після завершення натисніть **ОК**.

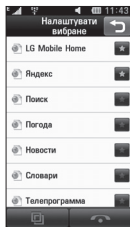

# Ваш домашній екран

## Швидкі клавіші

Швидкі клавіші на вашому домашньому екрані забезпечують простий доступ одним натиском до найпопулярніших функцій.



Натисніть для виводу сенсорної клавіатури, за допомогою якої можна здійснити дзвінок.



Натисніть, щоб відкрити **Контакти**. Для пошуку потрібного номера введіть ім'я контакту у полі пошуку вгорі екрана за допомогою сенсорної панелі. Можна також створювати нові контакти, редагувати наявні контакти тощо.



Натисніть для доступу в меню **Повідомлення**. У цьому меню можна створювати нові SMS- або MMS-повідомлення, а також переглядати папку з повідомленнями.







Натисніть, щоб відкрити повне **головне меню**.



# Дзвінки

## Здійснення дзвінка

- 1 На домашньому екрані натисніть , щоб з'явилася клавіатура.
- 2 Введіть номер за допомогою клавіатури.
- 3 Натисніть , щоб здійснити дзвінок. Якщо потрібно здійснити відеодзвінок, натисніть , а потім виберіть **Зробити відеодзвінок**.
- 4 Щоб завершити дзвінок, внизу на екрані натисніть **Завершити**.

**ПОРАДА!** Щоб ввести + для здійснення міжнародного дзвінка, натисніть і утримуйте .

**ПОРАДА!** Натисніть клавішу живлення, щоб заблокувати екран і уникнути випадкового здійснення дзвінків.

## Здійснення дзвінка за номером зі списку контактів

- 1 На домашньому екрані натисніть , щоб відкрити пункт **Контакти**.

- 1 У верхній частині екрана натисніть на поле пошуку і за допомогою клавіатури введіть перші кілька літер контакту, якому потрібно зателефонувати.
- 2 У сортованому списку торкніться піктограми "Дзвінок" біля контакту, якому слід зателефонувати. Якщо для контакту записано більше, ніж один номер телефону, для дзвінка буде використано номер за замовчуванням.
- 3 Крім того, можна натиснути на ім'я контакту і вибрати номер, якщо в контакту є більше, ніж один номер телефону.

## Відповідь на дзвінок та відхилення дзвінка

Коли дзвонить телефон, натисніть **Відповідь**, щоб відповісти на дзвінок.

Щоб вимкнути звук дзвінка, натисніть **Тихий**. Це зручно, якщо Ви забули змінити профіль на **Тихий** під час зустрічі. Натисніть **"Відхилити"**, щоб відхилити вхідний виклик.

# Дзвінки

## Параметри вхідних дзвінків

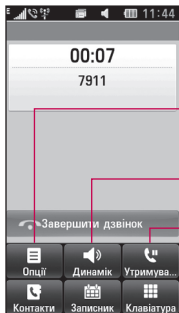



**Опції** - натисніть , щоб відкрити список подальших опцій вхідних дзвінків.

**Динамік** - натисніть , щоб увімкнути динамік.

**Утримувати** - натисніть , щоб перевести дзвінок на утримування.

Натисніть , щоб відкрити цифрову клавіатуру і здійснити другий дзвінок. Ця функція також дозволяє користуватися меню з нумерованими опціями під час набору автоматичних телефонних послуг, наприклад, центрів дзвінків.

Натискайте , для додавання нотатки під час дзвінка.

Натискайте , для пошуку контактів під час дзвінка.

**ПОРАДА!** Щоб прокрутити список опцій або список контактів, торкніться останньої видимої позиції і проведіть пальцем вгору по екрану. Список посунеться догори і відобразить більше позицій.

## Швидкий набір

Абоненту, якому ви часто телефонуєте, можна призначити номер швидкого набору.

- 1 Виберіть **Телефонна книга**, натисніть  і виберіть **Швидкий набір**.
- 2 Ваша голосова пошта вже встановлена на швидкісний набір 1. Ви не можете це змінити. Натисніть будь-яку іншу цифру для присвоєння їй номера швидкого набору.
- 3 Відкриється потрібний **Контакт**. Виберіть контакт, якому потрібно присвоїти номер швидкого набору, натиснувши один раз його номер телефону. Щоб знайти контакт, натисніть на поле **Пошук** та введіть першу літеру імені потрібного контакту.

## Здійснення другого дзвінка

- 1 Під час здійснення першого дзвінка натисніть **Клавіатура** і введіть номер, на який потрібно зателефонувати.
- 2 Натисніть **Голосовий дзвінок**, щоб здійснити виклик.

- 3 Обидва дзвінки відобразатимуться на екрані дзвінків. Перший дзвінок буде заблоковано та переведено в режим утримування.
- 4 Для переключення між дзвінками натисніть  або натисніть номер утримуваного дзвінка.
- 5 Щоб завершити один чи обидва дзвінки, натисніть  і виберіть **Завершити**.

**ПРИМІТКА.** Оплата стягується за кожен виконаний дзвінок відповідно до вашого тарифного плану.

## Перегляд журналу дзвінків

Натисніть **Реєстрації у головному меню**.

**ПОРАДА!** Натисніть будь-який запис у списку дзвінків для перегляду дати, часу та тривалості дзвінка.

# ДЗВІНКИ

## Використання функції переадресації дзвінків

- 1 Натисніть **Налаштування дзвінків** у головному меню.
- 2 Натисніть **Переадр. дзвінків**.
- 3 Виберіть **Голосові дзвінки** або **Відеодзвінки**. Можна вибрати один з режимів переадресації: усі дзвінки, якщо лінія зайнята, якщо немає відповіді або якщо ви поза зоною досяжності.
- 4 Натисніть **Активувати**.
- 5 Щоб ввести номер для переадресації, виберіть **До центру голосової пошти** або **На інший номер**.
- 6 Увівши номер, натисніть **ОК**.

**ПРИМІТКА.** Переадресація потребує додаткових витрат. Детальнішу інформацію можна отримати у свого оператора мобільного зв'язку.

**ПОРАДА!** Щоб вимкнути всі переадресації, натисніть **Деактивувати всі** в меню **Переадр. дзвінків**.

## Використання заборони дзвінків

- 1 Натисніть **Налаштування дзвінків** у головному меню.
- 2 Натисніть **Заборона дзвінків**.
- 3 Виберіть **Голосові дзвінки** або **Відеодзвінки**. Вимкнути функцію заборони усіх дзвінків можна, натиснувши **Деактивувати всі** у меню **Заборона дзвінків**.
- 4 Виберіть один із п'яти варіантів:  
**Усі вихідні дзвінки**  
**Вихідні міжнародні**  
**Вихідні міжнародні дзвінки, окрім домашньої країни**  
**Усі вхідні**  
**Вхідні, коли за кордоном.**  
Натисніть **Активувати**.
- 5 Введіть пароль заборони дзвінків. Перевірте, чи ваш оператор мережі підтримує дану послугу.

**ПОРАДА!** Виберіть **Номери фіксованого набору з головного меню**, щоб скласти список номерів, на які можна буде телефонувати.

## Використання повідомлення з вибаченням

Перед тим як відхилити вхідний дзвінок, можна скористатися пунктом меню **“Повідомлення з вибаченнями”**, щоб надіслати повідомленням з поясненням, чому ви не відповіли на вхідний дзвінок.

## Зміна загальних налаштувань дзвінка

- 1 Натисніть **Налаштування дзвінків у головному меню**.
- 2 Натисніть **Загальні налаштування**. Тут можна змінити такі налаштування:

**Відхилити дзвінок** - перемістіть перемикач вліво, щоб виділити **Список відхилення**. Можна натиснути на текстове вікно, щоб вибрати всі дзвінки, дзвінки від певних контактів чи груп, дзвінки з незареєстрованих

номерів (яких немає у контактах) або ж дзвінки без ID абонента. Натисніть  щоб змінити налаштування.

**Надісл. мій номер** – Виберіть, чи ваш номер буде відображатись на екрані, коли ви телефонуєте до когось.

**Показати новини соціальної мережі** - відображення або приховування новин соціальної мережі.

**Авт. повторний набір** - Пересуньте перемикач вліво у положення **Увімк.** або вправо в положення **Вимк..**

**Щохвилинний сигнал** - Перемістіть перемикач вліво, щоб **увімкнути** щохвилинний сигнал під час дзвінка.

**Режим відповіді BT** - виберіть пункт **Вільні руки**, щоб приймати виклики за допомогою гарнітури Bluetooth, або **Телефон**, щоб приймати виклики натисненням клавіші на телефоні.

**Зберегти новий номер** - увімкнення або вимкнення функції **Зберегти новий номер**. Перемістіть перемикач ліворуч

## Дзвінки

для встановлення значення УВІМК. або праворуч - для ВІМК.

**Чистота голосу** - увімкнення або вимкнення функції **Чистота голосу**. Перемістіть перемикач ліворуч для встановлення значення УВІМК. або праворуч - для ВІМК.

## Зміна налаштувань відеодзвінка

- 1 Натисніть **Налаштування дзвінків**.
- 2 Натисніть **Налаштування відеодзвінків**.

Тут можна змінити такі налаштування:

**Використ. приватне зображ.**  
- налаштування використання фотографії для відеодзвінків.

**Власне зображення** - вибір фотографії для відеодзвінків.

**Дзеркало** - налаштування використання дзеркала.

## Вартість дзвінків

Перегляд вартості здійснених дзвінків (ця послуга залежить від мережі і може не підтримуватися деякими операторами).

## Тривалість дзвінків

Перегляд тривалості всіх вихідних, всіх вхідних дзвінків або вихідних та вхідних дзвінків разом.



## Об'єм даних

Перегляд об'єму в кілобайтах всіх отриманих, всіх надісланих даних чи отриманих та надісланих даних разом.

# Контакти

## Пошук контакту

Існує два способи пошуку контактів:

- 1 На домашньому екрані натисніть  і виберіть **Телефонна книга** або натисніть  на домашньому екрані.
- 2 Відобразиться список контактів. Після введення першої літери імені контакту у полі **Ім'я** буде виконано перехід до відповідного алфавітного розділу списку.

**ПОРАДА!** У разі натискання на полі імені відображається алфавітна клавіатура.

## Додавання нового контакту

- 1 Натисніть **Телефонна книга** та **Новий**.
- 2 Вкажіть місце збереження контакту: **“Телефон”** або **“SIM”**.
- 3 Введіть ім'я та прізвище.
- 4 Кожному контакту можна присвоїти до 5 різних номерів. Для кожного контакту передбачено поля **Мобільний**, **Дом.**, **Офіс**, **Пейджер** та **Факс**.

- 5 Додайте адресу ел. пошти.
- 6 Контакт може належати одній або більше групам. Для контакту можна призначити до трьох груп. Доступні такі варіанти: **Немає групи**, **Сім'я**, **Колеги**, **Школа** та **VIP**.
- 7 Можна також додати пункти **Рингтон**, **Вібрація**, **Дом. стор.**, **Домашня адреса**, **Назва компанії**, **Загол. роботи**, **Адреса компанії**, **День народження**, **Річниця** та **Мемо**.
- 8 Натисніть  щоб зберегти контакт.

## Створення групи

- 1 Натисніть **Телефонна книга**. Натисніть стрілку біля пункту **Контакти** і виберіть **Групи**.
- 2 Натисніть **Нова група** або натисніть  і виберіть **Нова група**.
- 3 Введіть у полі **Назва групи** назву нової групи. Можна також присвоїти групі рингтон.
- 4 Натисніть .

# Контакти

**ПРИМІТКА.** У разі видалення групи контакти, внесені в неї, не буде втрачено. Вони залишаться у папці **Телефонна книга**.

## Зміна параметрів контактів

Ви можете пристосувати настройки контакта відповідно до ваших потреб.

**1** Виберіть **Телефонна книга**, натисніть  прокрутіть вниз і виберіть **Налаштування контакту**.

**2** Тут можна виконати наступні настройки:

**Показати клавіатуру** - налаштування відображення клавіатури.

**Відобразити ім'я** - вибір порядку відображення імені.

**Синхронізувати контакт** - підключення до сервера для синхронізації контактів.

**Копіювати всі** - копіювання контактів з телефону на SIM-карту або навпаки. Контакти можна вибирати по одному або всі відразу.

**Перемістити все** - функція, яка працює як копіювання, але контакти буде збережено лише у вказаному місці.

**Відновити контакти** - відновлення контактів на карту пам'яті.

**Видалити контакти** - Видалення усіх контактів. Виберіть **Телефон** або **SIM** і натисніть **Так**, щоб очистити адресну книгу.

**Інформація про пам'ять** - перегляд інформації про доступну пам'ять для **телефону**, **USIM** та **електронної пошти USIM**.

**Надіслати всі контакти через Bluetooth** - Дозволяє переслати всі ваші контакти на інший телефон або комп'ютер через Bluetooth. При виборі цієї опції з'явиться повідомлення увімкнути Bluetooth.

**Дублювати контакти** - резервне копіювання контактів на карту пам'яті.



## Перегляд інформації

- 1 Виберіть **Телефонна книга**, натисніть , прокрутіть донизу і виберіть **Інформація**.

Тут можна переглянути **номери сервісного набору, власні номери, інформацію про пам'ять** (детальна інформація про використання пам'яті) та **свій профіль**.

**ПОРАДА!** Щоб додати свою візитку, виберіть **Мій профіль** і введіть дані так, як для контакту. Натисніть  для завершення.

## Імпортування контактів друзів із соціальних мереж

Це меню дозволяє додати контакти друзів із соціальної мережі (Twitter або Facebook) у телефон.

- 1 Виберіть **Телефонна книга**, натисніть  і виберіть **Імпортувати список друзів з**.
- 2 Виберіть **Twitter** або **Facebook**.
- 3 Введіть адресу електронної пошти і пароль та натисніть **ОК**.

- 4 Виберіть контакт, який потрібно додати.
- 5 Виберіть .

# Обмін повідомленнями

## Обмін повідомленнями

В телефоні GD880 передбачено одне інтуїтивне та просте меню для користування SMS і MMS.

## Надсилання повідомлення

- 1 На домашньому екрані натисніть  і виберіть **Повідомл.** або натисніть  на домашньому екрані.
- 2 Натисніть **Написати повідомлення**,  і виберіть **Вставити**, щоб додати зображення, відео, звук, емотікон тощо.
- 3 Натисніть **Кому**, щоб ввести номер отримувача або відкрити контакти чи вибране. Ви можете додати декілька контактів. Після завершення натисніть на вікно повідомлення, щоб розпочати друк тексту.
- 4 Після введення тексту можна надсилати повідомлення, натиснувши **Відіслати SMS/ Надіслати MMS** у верхній частині повідомлення.

 **ЗАСТЕРЕЖЕННЯ.** Якщо до SMS-повідомлення додати зображення, відео або звук, це призведе до автоматичного перетворення такого повідомлення в MMS, що відповідно вплине і на оплату.

## Введення тексту

Натисніть  **T9**, щоб увімкнути режим T9.

Натисніть  щоб вибрати мову повідомлення.

Натискаючи , можна переключати між введенням цифр, символів та тексту.

Функціональні клавіші дозволяють вводити текст великими чи малими літерами або писати повідомлення у повноекранному режимі за допомогою клавіатури тощо.

## Режим T9

У режимі T9 використовується вбудований словник, який розпізнає слова, що ви їх пишете, на основі послідовності клавіш, яких ви торкаєтесь. Режим передбачає слово, яке ви вводите, і пропонує варіанти.

## Використання шаблонів

Для типових SMS- та MMS-повідомлень, які ви надсилаєте найчастіше, можна створити шаблони. У телефоні вже містяться декілька шаблонів, які можна редагувати.

## Використання емотіконів

Оживіть повідомлення за допомогою емотіконів. Деякі найбільш вживані емотікони вже є у вашому телефоні.

Можна додати новий емотікон, натиснувши **Новий емотікон**.

## Використання підписів

Створіть підписи для SMS та MMS-повідомлень, які ви надсилаєте найчастіше. Створюючи новий підпис, можна вставити його за допомогою пункту Підпис з меню параметрів Вставити->Інше.

## Зміна налаштувань

### текстових повідомлень

Виберіть **Повідомл.**, натисніть  і виберіть **Налаштування**. Виберіть **Текстове повідомлення**. Можна змінити:

**Центр текстових повідомлень** - введіть дані свого центру текстових повідомлень.

**Звіт про доставку** - перемістіть перемикач ліворуч, щоб отримати звіт про доставку повідомлень.

**Термін дії** - виберіть тривалість зберігання повідомлень у центрі повідомлень.

**Типи повідомлень** - конвертування тексту у **Текст, Голос, Факс, X.400** чи **Ел. пошта**.

**Кодування символів** - виберіть спосіб кодування ваших символів. Це впливає на розмір повідомлення і, відповідно, його вартість.

**Надіслати довгий текст як** - вибирайте для надсилання довгих повідомлень **Декілька SMS** або **MMS**.

## Зміна параметрів мультимедійних повідомлень

Натисніть **Повідомл.** Натисніть  , виберіть **Налаштування**, а потім **Мультимедійне повідомлення**. Можна змінити:

# Обмін повідомленнями

**Режим доступу** - виберіть **Дом. мережа** або **Мережа роумінгу**. Якщо вибрати параметр **Вручну**, будуть надходити лише сповіщення про MMS, після чого можна буде вирішити, чи завантажувати їх повністю.

**Звіт про доставку** - виберіть необхідність запиту та/або дозволу на звіт про доставку.

**Звіт про читання** - виберіть необхідність запиту та/або дозволу на відповідь.

**Пріоритет** - вибір рівня пріоритету для MMS-повідомлення (**Низький пріоритет**, **Нормальний пріоритет**, **Високий пріоритет**).

**Період дійсн.** - виберіть, як довго повідомлення повинно зберігатися у центрі повідомлень.

**Тривалість слайда** - виберіть, як довго слайд відображатиметься на екрані.

**Режим створення** - вибір режиму створення повідомлення (**Обмеження**, **Увага!**, **Усі**).

**Час доставки** - виберіть тривалість періоду до доставки повідомлення.

**Центр м./повідомлень** - вибір центра зі списку або додавання нового центра повідомлень.

## Зміна інших параметрів

Натисніть **Повідомл.** Натисніть  і виберіть **Налаштування**.

**Відеопошта/Голос. пошта** - натисніть **Новий профіль**, щоб додати нову послугу відеопошти/голосової пошти. Для отримання детальнішої інформації про обслуговування, зверніться до оператора вашої мережі.

**Сервісне повідомлення** - виберіть, отримувати чи заборонити отримання сервісних повідомлень. Можна також налаштувати безпеку повідомлень, створивши списки відправників, яким довіряєте та не довіряєте, за допомогою параметра **Безпека обслуговування**.

**Зберегти надіслані повідомлення** - налаштування зберігання надісланих повідомлень.

**Інформаційні послуга** - вимкніть або увімкніть СВ-повідомлення та виберіть канали і мови.

**Підписи** - створення, редагування або видалення підписів.

## Налаштування електронної пошти

На домашньому екрані натисніть , прокрутіть праворуч і виберіть **Ел. пошта**.

Якщо обліковий запис електронної пошти не налаштовано, натисніть **Microsoft Exchange тощо**.

Якщо обліковий запис електронної пошти налаштовано і потрібно додати новий обліковий запис, натисніть  і виберіть **Нова скринька ел. пошти**.

**Адреса ел. пошти** - введення адреси електронної пошти.

**Пароль** - введення пароля облікового запису

**Тип. пошт. скриньки** - вибір типу поштової скриньки: **IMAP4, POP3** або **PUSH**. Доступність цих типів залежить від постачальника послуг.

**Ім'я користувача**- введення імені користувача облікового запису.

**Вхідний сервер** - введення адреси сервера вхідних повідомлень.

**Вихідний сервер** - введення адреси сервера вихідних повідомлень.

**Аутифікація SMTP** - вибір налаштувань безпеки для сервера вихідних повідомлень.

**Ім'я облікового запису** - назва, з якою обліковий запис буде відображатися у списку облікових записів в папці Ел. пошта.

Після настройки облікового запису він відобразиться в списку обліковиз записів у папці Ел. пошта.

## Обліковий запис електронної пошти Microsoft Exchange

**Адреса ел. пошти** – введення адреси електронної пошти для облікового запису.

**Адреса сервера** – введення адреси сервера електронних повідомлень.

**Домен** – введення домену облікового запису.

**Ім'я користувача**- введення імені користувача облікового запису.

**Пароль** - введення пароля облікового запису.

**Елементи синхронізації** - налаштування використання елементів синхронізації (**Контакти, Розклади, Завдання**).

# Обмін повідомленнями

## Завантаження повідомлень електронної пошти

Перевіряти свій обліковий запис на предмет нових повідомлень можна вручну або автоматично. Для перевірки вручну:

- 1 Натисніть **Ел. пошта**.
- 2 Виберіть обліковий запис, який буде використовуватися.
- 3 Виберіть **Отримати нові**.

## Надсилання електронної пошти з використанням облікового запису

- 1 Натисніть **Написати повід. ел. пошти**, після чого відкриється нове повідомлення електронної пошти.
- 2 Завершіть повідомлення.
- 3 Натисніть **Надіслати ел. пошту**, щоб надіслати повідомлення електронної пошти.

## Зміна налаштувань електронної пошти

- 1 Натисніть **Ел. пошта** у вкладці **Зв'язок**.
- 2 Натисніть  і виберіть **Налаштувки ел. пошти**, після чого можна змінити такі параметри:

**Поштова скринька** - вибір облікового запису електронної пошти

**Дозв. відп. на ел. пошту** - Виберіть цей пункт, щоб дозволити надсилання повідомлень із підтвердженням прочитання.

**Запит відп. на ел. пошту** - Виберіть, чи подавати запит на підтвердження прочитання.

**Включити оригінальне повідомлення** - використовуйте, щоб вибрати, чи включати вхідне повідомлення у відповідь.

**Включити вкладення** - Виберіть, чи включати вхідне вкладення у відповідь.

**Автоматичне завантаження під час...** - налаштування автоматичного завантаження повідомлень під час перебування за кордоном (роумінг).

**Нове сповіщення ел. пошти**  
- Виберіть, чи отримувати сповіщення про нові повідомлення електронної пошти.

**Підпис** - створення підпису електронної пошти.

**Пріоритет** - Виберіть рівень пріоритетності ваших електронних повідомлень.

**Макс. розмір отримання**  
- вибір максимального розміру отримання: 100 Кб, 200 Кб, 300 Кб, 500 Кб, 1 Мб, 2 Мб, 2,2 Мб.

# Камера

## Використання видошукача

**Зум** - збільшення або зменшення. Масштабувати можна також за допомогою клавiш на бічній панелі телефону.

**Експозиція** - зображення з низьким контрастом матиме розмитий вигляд, тоді як зображення з високим контрастом матиме надто різкий вигляд.



**Задня панель**

**Режим камери**

**Режим відео**  
- натисніть цю піктограму для переключення в режим відео.



**Галерея** - тут можна відкрити збережені фотографії, перебуваючи в режимі камери. Просто натисніть для появи галереї на екрані.

**Налаштування** - натисніть цю іконку, щоб відкрити меню налаштувань. Дивіться розділ **Використання розширених налаштувань**.

**Макро** - увімкніть для зйомки крупним планом



## Швидка фотозйомка

- 1 Натисніть клавішу  справа на телефоні.
- 2 Сфокусувавши камеру на об'єкті зйомки, натисніть  справа на екрані, щоб сфотографувати. Можна також натиснути клавішу камери на бічній панелі телефону.

**ПОРАДА!** Щоб перейти в режим фото- чи відеозйомки, посуньте вгору/вниз піктограму камери або відео, що знаходиться праворуч центра рамки видошукача.

## Після зйомки

Записаний знімок з'явиться на екрані. Назва знімка відобразиться внизу екрана з чотирма піктограмами праворуч.

 Натисніть для надсилання фотографії у **повідомленні, електронної поштою, через Bluetooth.**

**ПРИМІТКА:** при завантаженні MMS у роумінгу може зніматись додаткова оплата.

 Натисніть для використання знімка як **шпалер, для заблокованого екрана, контакту, екрана увімкнення, екрана вимкнення, вихідного дзвінка або вхідного дзвінка.**

 Натисніть для редагування знімка за допомогою інструментів.

 Натисніть для повернення до видошукача.

 Натисніть для видалення зображення.

 Натисніть для зйомки іншого зображення. Поточний знімок буде збережений.

 Натисніть для перегляду галереї збережених знімків.



# Камера

## Використання розширених настройок

На екрані видошукача натисніть , щоб відкрити всі опції розширених настройок.

**Розмір** - зміна розміру фотографії для заощадження пам'яті чи зйомки з попередньо визначеним розміром для зображення контакту. Можна вибрати одне із семи значень роздільної здатності у пікселях: **5 МБ (2560x1920)**, **3 МБ (2048x1536)**, **2 МБ (1600x1200)**, **1 МБ (1280x960)**, **шпалери, VGA(640x480)**, **QVGA(320x240)**.

**Сюжетний режим** - налаштування камери відповідно до умов зйомки. Можна вибрати параметр **Авто**, **Ніч**, **Пейзаж**, **Портрет** або **Спорт**.

**ISO** - ISO визначає чутливість оптичної матриці. Чим більше значення ISO, тим чутливіша камера. Цю функцію слід використовувати під час зйомки в темноті, коли неможливо користуватись спалахом. Можна вибрати такі значення ISO: **Авто**, **ISO 800**, **ISO 400**, **ISO 200** або **ISO 100**.

**Баланс білого** - можна вибрати параметр **Авто**, **Лампа розжарювання**, **Флуоресцентна лампа**, **Сонячно** або **Хмарно**.

**Колірний ефект** - вибір відтінку кольору для фотографії. Доступні шість параметрів для відтінків кольору: **Вимк.**, **Сепія**, **Монохромний**, **Негатив**, **Перетримка** та **Синій**.

**Фокус** - спосіб фокусування камери. Можна вибрати параметр **Автофокусування**, **Ручне фокусування** або **Вияв. обличчя**.

**Автоспуск** - дозволяє встановити затримку зйомки після натиснення кнопки зйомки. Можна вибрати параметр **Вимк.**, **3 секунди**, **5 секунд** або **10 секунд**.

**Режим зйомки** - для режиму зйомки доступні 9 параметрів.

**Якість** - можна вибрати **Високоякісний**, **Хороший** та **Нормальний**. Що вища якість знімка, то краща різкість, однак через це збільшується розмір файлу зі знімком.

**Показ. запис. знім.** - виберіть перегляд фото із опціями після зйомки.

**Звук затвора** - виберіть один із трьох звуків затвора.

**Екран із сіткою** - можна вибрати параметр **Вимк.**, **Простий хрест** або **Трисекція**.

**Геомітки** - вибирайте для відображення інформації EXIF, щоб на фотографії записалася інформація GPS.

**Скинути налаштування** - скидання усіх налаштувань камери.

**Пам'ять** - виберіть збереження файлів у пам'яті телефону чи у зовнішній пам'яті.

**Змінити камеру** - використання внутрішньої або зовнішньої камери.

# Відеокамера

## Використання видошукача

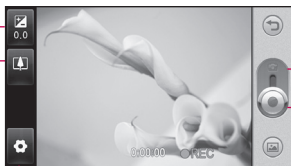

Задня панель

Режим фотокамери  
- натисніть цю іконку для  
переключення в режим  
фотокамери.

Розпочати запис  
Галерея

**Настройки** - натисніть цю іконку, щоб відкрити меню настройок. Дивіться розділ **Використання розширених настройок**.





**Зум** - збільшення або зменшення. Масштабувати можна також за допомогою клавiш на бічній панелі телефону.

**Експозиція** - відеозображення з низьким контрастом матиме розмитий вигляд, тоді як відеозображення з високим контрастом матиме надто різкий вигляд.

## Швидка відеозйомка

- 1 Натисніть клавішу камери на правій стороні телефону.

**ПОРАДА!** Щоб увімкнути режим камери чи режим відео, пересуньте піктограму камери або відео вгору/вниз праворуч від центру видошукача.

- 2 Тримавши телефон горизонтально, спрямуйте об'єкти в об'єкт відеозйомки.
- 3 Щоб розпочати запис, натисніть клавішу камери на телефоні один раз. Або натисніть червону точку  на екрані.
- 4 Внизу видошукача з'явиться напис **Запис** із таймером внизу, що показує тривалість відеозапису.
- 5 Щоб зупинити відеозйомку, натисніть кнопку , а для відновлення виберіть .
- 6 Щоб зупинити запис, на екрані натисніть  або знову натисніть клавішу камери на телефоні.

## Після відеозйомки

На екрані з'явиться нерухоме зображення знятого відеозапису.

Назва відео відобразиться внизу на екрані



Натисніть, щоб надіслати відеозапис у повідомленні, через електронну пошту або Bluetooth.



Натисніть для використання відеозапису як

голосового рингтону або відеорингтону



Натисніть для відтворення відеозапису.



Натисніть для повернення до видошукача.



Натисніть для видалення щойно записаного відео та підтвердіть, натиснувши **Так**. Після цього знову відкриється екран видошукача.

Натисніть  для зйомки наступного відеокліпу.



Натисніть, щоб переглянути галерею збережених відеозаписів і зображень.



# Відеокамера

## Використання розширених настройок

На екрані видошукача натисніть  , щоб відкрити всі опції розширених  
настройок.

Перейдіть до розширених  
налаштувань для камери.

**Розмір відео** - вибір розміру відео:  
VGA(640x480), QVGA(320x240),  
QCIF(176X144).

**Режим запису** - визначення  
максимальної тривалості  
відеозапису: **Нормальний, MMS.**

**Аудіо** - вимкнення звуку (запис  
відео без звуку) або увімкнення  
звуку для запису звуку.

**Відтворити відеозапис** -  
перегляд відео зі встановленими  
параметрами після зйомки.

# Фотографії та відеозаписи

## Перегляд фото і відео

- 1 Прокрутіть і натисніть **Галерея** у **головному меню** або натисніть  у вікні попереднього перегляду камери.
- 2 На екрані відобразиться ваша галерея.
- 3 Натисніть на піктограму відео чи фото, щоб відкрити його.

**ПОРАДА!** Клацніть зліва чи справа, щоб побачити інші фото та відео.

## Створення знімка з відеозапису

- 1 Виберіть відео, з якого потрібно створити знімок.
- 2 Торкніться центра екрана для відображення параметрів відтворення, після чого натисніть  для призупинення відео на кадрі, який потрібно конвертувати у знімок, а потім торкніться верхньої лівої частини екрана, щоб відкрити меню .
- 3 Натисніть  у верхній лівій частині екрана і виберіть **Зйомка**.



- 4 На екрані з'явиться зображення і його назва.
- 5 Натисніть  у верхній правій частині екрана, щоб повернутися до відео.
- 6 Зображення буде збережено в папці **Мультимедійний альбом** і відобразатиметься у галереї.

### **ЗАСТЕРЕЖЕННЯ.**

Деякі функції можуть не працювати належним чином, якщо мультимедійний файл записано за допомогою іншого телефону.

## Перегляд фотографій як слайд-шоу

У режимі показу слайдів усі фото з галереї будуть виводитися почергово на екран. Переглядати відео у вигляді показу слайдів неможливо.

- 1 Натисніть  у розділі **Галерея**, потім прокрутіть та виберіть **Слайд-шоу**.
- 2 Розпочинається слайд-шоу.
- 3 Можна відкрити такі меню, як **Тривалість**, **Перехід** тощо, натиснувши  під час показу слайдів.

# Фотографії та відеозаписи

## Встановлення знімка як шпалери

- 1 У головному меню натисніть Галерея.
- 2 Торкніться фотографії, яку потрібно встановити як шпалери.
- 3 Натисніть , щоб відкрити меню.
- 4 Натисніть **Встанов. як**, після чого натисніть **Зобр. дом. екрана**.

## Редагування знімків

- 1 У меню Галерея виберіть фотографію для редагування, натисніть  у верхній лівій частині екрана, щоб відкрити меню, і виберіть **Редагувати**.
- 2 Натисніть на піктограмах, щоб змінити знімок:



Виділити ділянку.



Вибрати інструмент:



Власноруч намалювати щось на фото. Виберіть одну з чотирьох опцій товщини лінії, а тоді виберіть потрібний колір.



Додати текст до знімка. Можна вибрати текстове поле і кольори поля та тексту.



Додати штампи до знімка.



Стерти малюнки на знімку. Можна вибрати розмір гумки.



Натискайте, щоб відкрити інші ефекти, включаючи параметр **Повернути**.



Натискайте для застосування ефектів до знімка.

### **Настройка**

Цей параметр дозволяє налаштувати яскравість або контрастність знімка.



Натисніть, щоб повернутись у галерею.

### **Збер.**

Збереження змін. Відредаговану фотографію можна зберегти з іншою назвою.

### **Відмінити**

Скасування змін, внесених до знімка.

### **Надіслати**

Вибирайте для надсилання відредагованих знімків у **повідомленні**, **електронною поштою** або через **Bluetooth**.





# Мультимедія

Мультимедійні файли можна зберігати у пам'яті телефону для зручного доступу до зображень, звуків, відео та ігор. Також файли можна зберігати на карті пам'яті. Завдяки картам пам'яті можна звільнити місце у пам'яті телефону. Ці файли можна знайти в меню **Мої папки**, що у головному меню.

## Зображення

У папці **Зображення** зберігаються стандартні зображення, завантажені зображення та зображення, зняті за допомогою камери телефону.

## Надсилення знімків

- 1 На домашньому екрані натисніть , виберіть **Мої папки** та **Зображення**. Виберіть потрібний знімок і натисніть .
- 2 Натисніть **Надіслати через** і виберіть **Повідомлення, Ел. пошта, Bluetooth**.

## Використання зображення

Зображення можна використовувати як шпалери, для заблокованого екрана та ідентифікації абонентів.

- 1 Натисніть **Мої папки** у **головному меню** і виберіть **Зображення**. Виберіть потрібний знімок і натисніть .
- 2 Натисніть **Встанов. як** і виберіть один з таких параметрів: **Зобр. дом. екрана, Зображення заблокованого екрана, Зображення контакту, Зображення при увімкненні, На вимкнення, Зображення для вихідного дзвінка, Зображення для вхідного дзвінка**

## Друк зображення

- 1 Натисніть **Мої папки** і виберіть **Зображення**. Виберіть потрібний знімок і натисніть .
- 2 Натисніть **Друк** і виберіть **PictBridge** або **Bluetooth**.

**ПОРАДА!** Друкувати можна через Bluetooth або за допомогою принтера, сумісного з PictBridge.

# Мультимедія

## Переміщення чи копіювання зображення

Зображення можна переміщати чи копіювати з пам'яті телефону на карту пам'яті та навпаки. Цією функцією можна скористатися для звільнення місця в пам'яті або запобігання втраті зображень.

Натисніть **Мої папки** у вкладці **Розваги**, виберіть **Зображення** і натисніть .

- 1 Оберіть **Перемістити** або **Копіювати**.
- 2 Можна позначати та скасовувати позначення зображення, натискаючи на них почергово. Позначте зображення для переміщення або копіювання і натисніть **Копіювати/Перемістити**.

## Звуки

У папці **Звуки** містяться завантажені звуки, стандартні звуки і голосові записи. Звідси ви можете керувати звуками, надсилати їх або встановлювати їх як рингтони.

## Використання звуків

- 1 Натисніть **Мої папки** у **головному меню** і виберіть **Звуки**.
- 2 Виберіть потрібний звук. Почнеться відтворення.

## Відео

У папці **Відео** міститься завантажене відео та відео, записане за допомогою камери телефону.

## Перегляд відео

- 1 Натисніть **Мої папки** у **головному меню** і виберіть **Відео**.
- 2 Виберіть відео для відтворення.

## Надсилання відеокліпу

- 1 Виберіть відеофайл.
- 2 Натисніть  і виберіть **Надіслати через**. Виберіть: **Повідомлення**, **Ел. пошта** або **Bluetooth**.

## Флеш-вміст

У папці Flash-вміст містяться всі завантажені файли SWF та SVG.

- 1 Натисніть **Мої папки** у **головному меню** і виберіть **Flash-вміст**.
- 2 Виберіть файл для перегляду.

## Документи

У меню **Документи** можна переглядати всі файли документів. Тут можна переглядати файли Excel, PowerPoint, Word, Text та PDF.

## Інший вміст

У папці **Інший вміст** містяться файли, які не є зображеннями, звуками, відео, документами, іграми або програмами.

## Ігри

На телефон можна завантажити нові ігри, в які можна грати у вільний час. Перейти до цих файлів можна також за допомогою меню **Ігри і пр.**, що у **головному меню**.

## Запуск гри

- 1 Натисніть **Ігри і пр.** у вкладці **Розваги**.
- 2 Виберіть гру для завантаження.

## Передача файлів на телефон

Bluetooth є найпростішим способом для перенесення файлів із комп'ютера на телефон. Також можна скористатися програмою LG PC Suite за допомогою кабелю синхронізації.

### Перенесення за допомогою Bluetooth.

- 1 Переконайтесь, що на телефоні та комп'ютері увімкнено Bluetooth, і пристрої видимі один для одного.
- 2 За допомогою комп'ютера надішліть файл через Bluetooth.
- 3 Після того, як ви відправили файл на телефоні необхідно натиснути **Так**, щоб прийняти файл.
- 4 Файл буде збережено у папці **Зображення**, якщо це файл із зображенням, та у папці **Звук**, якщо це файл із музикою.

# Мультимедія

## Музика

У телефон LG GD880 вбудовано музичний програвач, завдяки чому можна слухати улюблені композиції. Щоб запустити музичний програвач, натисніть **Музика**. Звідси можна перейти до папок зверху на екрані:

**ПРИМІТКА.** Авторське право на музичні файли захищено міжнародними угодами та національними законами про захист авторського права. Для відтворення або копіювання музики може знадобитися відповідний дозвіл або ліцензія. Національні закони деяких країн забороняють приватне копіювання матеріалів, захищених авторським правом. Перш ніж завантажувати або копіювати файл, слід перевірити у національному законодавстві відповідної країни законність використання таких матеріалів.

**Усі записи** - містить усі пісні, які збережено на телефоні, крім стандартних музичних файлів.

**Обрані** - містить вибрані пісні.

**Артисти** - дозволяє переглянути колекцію музики за виконавцем.

**Альбоми** - дозволяє переглянути колекцію музики за альбомом.

**Жанри** - дозволяє переглянути колекцію музики за жанром.

**Список відтворення** - містить всі створені підбірки музики.

## Перенесення музики на телефон

Найпростіший спосіб перенесення музики на телефон - це за допомогою Bluetooth або кабелю синхронізації.

Також можна використовувати програмне забезпечення LG PC Suite. Перенесення за допомогою Bluetooth.

- 1 Перевірте, чи на обох пристроях увімкнено Bluetooth і чи вони видимі один для одного.
- 2 На іншому пристрої виберіть музичний файл та виберіть "надіслати через Bluetooth".
- 3 Коли файл буде готовим для надсилання, слід прийняти його на телефон, натиснувши **Так**.
- 4 Файл з'явиться у папці **Музика** > **Усі записи**.

## Відтворення пісні

- 1 Натисніть **Музика**.
- 2 Виберіть пісню для відтворення. З'явиться повідомлення про підтвердження, якщо вибрано режим **Тихий**.
- 3 Натисніть **⏏**, щоб зупинити пісню.
- 4 Натисніть **⏩** для переходу до наступної пісні.
- 5 Натисніть **⏪**, щоб повернутися до попередньої пісні.
- 6 Натисніть **↶**, щоб повернутися до меню **Музика**. Щоб повернутися до меню, іноді потрібно натиснути кнопку кілька разів.

## FM-радіо

Телефон LG GD880 має функцію FM-радіо, яка дозволяє виконувати пошук та прослуховувати улюблені радіостанції, перебуваючи в дорозі.

- 1 Прокрутіть і натисніть **FM-радіо** у **головному меню**.
- 2 Знайдіть потрібну станцію або відрегулюйте гучність у разі потреби.

**ПРИМІТКА.** Для прослуховування радіо потрібно підключити навушники. Вставте їх у роз'єм для навушників біля гнізда для зарядного пристрою.

# Органайзер

## SNS

Послуга соціальної мережі зосереджує свою увагу на створенні та представленні соціальної мережі або соціальних відносин між людьми зі спільними інтересами та/або діяльністю.

## Facebook

Facebook - це веб-сайт соціальної мережі.

- 1 На домашньому екрані натисніть  і виберіть **Facebook**.

## Twitter

Twitter - це безкоштовна соціальна мережа та послуга для ведення мікро-блогів.

- 1 На домашньому екрані натисніть  і виберіть **Twitter**.

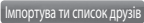

## Налаштування

- 1 На домашньому екрані натисніть  і виберіть **Установки SNS**.
- 2 Підключіться до соціальної мережі. За наявності облікового запису у соціальній мережі, він з'явиться на екрані. Виберіть обліковий запис і натисніть  **Імпортувати список друзів**, щоб додати контакти друга у телефон.



- 3 Якщо у вас немає облікового запису, натисніть **Новий обл. запис**, щоб його створити.

**ПРИМІТКА.** Підключення до цієї послуги передбачає додаткову оплату. Із питанням вартості послуг за передачу даних звертайтеся до оператора мережі.

## Додавання події до календаря

- 1 На домашньому екрані натисніть  і виберіть **Органайзер**.
- 2 Виберіть дату, до якої потрібно додати подію.
- 3 Натисніть  і виберіть **Новий розклад** або просто виберіть **Новий розклад** внизу на екрані.

## Додавання елемента до списку завдань

- 1 На домашньому екрані натисніть  і виберіть **Завдання** у головному меню.
- 2 Натисніть  і виберіть **Нове завдання** або просто виберіть **Нове завдання** вгорі на екрані.

- 3 Встановіть дату для завдання, додайте примітки і виберіть рівень пріоритету: **Високий**, **Нормальний** або **Низький**.
- 4 Збережіть завдання, натиснувши .

## Додавання нотаток

- 1 На домашньому екрані натисніть  і виберіть **Записник** у головному меню.
- 2 Натисніть  і виберіть **Нова нотатка**. Або просто виберіть **Нова нотатка** вгорі на екрані.
- 3 Напишіть нотатку і натисніть **Збер.**
- 4 Нотатка з'явиться на екрані програми написання нотаток.

## Налаштування будильника

- 1 На домашньому екрані натисніть  і виберіть **Будильники**. **Віджет-будильник** відображається у списку як стандартний, тому його неможливо видалити.
- 2 Натисніть  і виберіть **Налаштувати будильник**. Або просто виберіть **Налаштувати будильник** вгорі на екрані.

**ПРИМІТКА.** Можна налаштувати до 11 будильників, включаючи **Віджет-будильник**.



**ПОРАДА!** Перемістіть перемикач будильника ліворуч, щоб налаштувати його.

## Запис звуку чи голосу

- 1 На домашньому екрані натисніть  і виберіть **Диктофон** у головному меню.
- 2 Виберіть **внутрішню** або **зовнішню** пам'ять для збереження запису.
- 3 Виберіть режим запису: **Нормальний** або **MMS**.
- 4 Натисніть , щоб розпочати запис.
- 5 Натисніть , щоб зупинити запис.
- 6 Натисніть , щоб завершити запис.
- 7 Натисніть , щоб прослухати запис.
- 8 Натисніть , щоб відрегулювати гучність.

# Органайзер

## Використання калькулятора

- 1 На домашньому екрані натисніть  і виберіть **Інші інструменти** у головному меню.
- 2 Виберіть **Калькулятор**.
- 3 Введіть цифри за допомогою цифрових клавіш.
- 4 Для виконання простих обчислень виберіть необхідну функцію (+, -, ×, ÷), а після неї =.
- 5 Для виконання складніших обчислень натисніть  і виберіть **sin, cos, tan, log, ln, exp, sqrt, deg, rad** тощо.



## Конвертування величин

- 1 На домашньому екрані натисніть  і виберіть **Інші інструменти** у головному меню.
- 2 Виберіть пункт **Конвертор величин**.
- 3 Вгорі на екрані виберіть значення, яке потрібно конвертувати: **Валюта, Площа, Довжина, Вага, Температура, Об'єм або Швидкість**.
- 4 Тепер виберіть одиницю і введіть величину, яку потрібно конвертувати, після чого

введіть одиницю, в яку потрібно конвертувати.

- 5 На екрані з'явиться відповідна величина.

## Додавання міста до світового часу

- 1 На домашньому екрані натисніть  і виберіть **Інші інструменти** у головному меню.
- 2 Виберіть **Світовий годинник**.
- 3 Натисніть  і виберіть **Нове місто**. Або просто виберіть **Нове місто** вгорі на екрані.

## Секундомір

- 1 На домашньому екрані натисніть  і виберіть **Інші інструменти** у головному меню.
- 2 Виберіть **Секундомір**.
- 3 Внизу на екрані натисніть **Початок**, щоб запустити таймер.
- 4 Натисніть **Коло**, якщо ви бажаєте виміряти час одного кола.
- 5 Натисніть **Стоп** для припинення роботи таймера.



## Бездротова синхронізація

### LG

Це меню дозволяє синхронізувати дані PIM або інший вміст телефону з обліковим записом для бездротової синхронізації LG.

- 1** У **головному меню** натисніть Бездротова синхронізація LG.
- 2** Якщо у вас немає облікового запису для бездротової синхронізації LG, відвідайте веб-сайт [www.lgairsync.com](http://www.lgairsync.com), щоб його створити. За наявності облікового запису введіть ID та пароль.
- 3** Для синхронізації даних PIM натисніть Синхронізація PIM. Для синхронізації вмісту натисніть Тристороннє бездротове з'єднання.
- 4** У режимі синхронізації PIM виберіть дані, які потрібно синхронізувати, і натисніть Синхронізувати.
- 5** У режимі тристороннього бездротового з'єднання, виберіть дані, які потрібно синхронізувати, і натисніть Синхронізувати.

# Синхронізація з ПК

Щоб забезпечити збігання усі важливих даних і дат, можна синхронізувати ПК і телефон. Для власного заспокоєння можна також створити резервну копію своїх файлів.

## Встановлення програмного забезпечення LG PC Suite на комп'ютер

- 1 На домашньому екрані натисніть  і виберіть **З'єднання**.
- 2 Виберіть **Режим USB-з'єднання** і натисніть **PC Suite**.
- 3 За допомогою USB-кабелю під'єднайте телефон до комп'ютера і зачекайте кілька хвилин. На екрані з'явиться повідомлення майстра встановлення.
- 4 Щоб завершити встановлення LG PC Suite, дотримуйтесь інструкцій на екрані.
- 5 Після встановлення на робочому столі з'явиться піктограма LG PC Suite.

## Підключення телефону до комп'ютера

- 1 На домашньому екрані натисніть  і виберіть **З'єднання**.
- 2 Виберіть **Режим USB-з'єднання**.
- 3 Натисніть **PC Suite**.
- 4 За допомогою USB-кабелю під'єднайте телефон до комп'ютера і зачекайте кілька хвилин. Програма PC Suite запуститься автоматично.

## Резервне копіювання та відновлення даних телефону

- 1 Під'єднайте телефон до комп'ютера, як описано вище.
- 2 Клацніть піктограму **Копія** і виберіть **Копія** або **Відновити**.
- 3 Позначте вміст, для якого потрібно створити резервну копію, або який слід відновити. Виберіть місце, де потрібно розмістити резервну копію, або звідки потрібно відновити інформацію. Клацніть піктограму **Початок**.
- 4 Ваша інформація буде зарезервована або збережена.

## Перегляд файлів телефону на комп'ютері

- 1 Під'єднайте телефон до комп'ютера, як описано вище.
- 2 Клацніть піктограму управління фотографіями, відео чи музикою.
- 3 Усі збережені у телефоні зображення, аудіофайли і відеозаписи, відобразяться на екрані у папці телефону LG.

**ПОРАДА!** Переглядаючи вміст телефону на комп'ютері, можна сортувати файли і видаляти непотрібний вміст.

## Синхронізація контактів

- 1 Підключіть телефон до ПК.
- 2 Клацніть на піктограму **Контакти**.
- 3 Натисніть кнопку Синхр. контакти, комп'ютер імпортує і відобразить усі контакти, збережені у телефоні.
- 4 Клацніть **Меню** і виберіть пункт **Експортувати**. Вкажіть місце для збереження контактів.  
Клацніть контакти правою кнопкою миші і виберіть пункт **Вибрати всі**.

## Синхронізація повідомлень

- 1 Підключіть телефон до ПК.
- 2 Клацніть на піктограму **Повідомлення**.
- 3 Усі повідомлення телефону будуть відобразитися у папках на екрані.

## Використання телефону як пристрою Music Sync

Телефон можна використовувати як пристрій Music Sync тільки для синхронізації музики.

Синхронізацію музики можна виконувати за допомогою Windows Media Player 10/11 із підтримкою як пам'яті телефону, так і зовнішньої карти пам'яті.

- 1 Від'єднайте телефон від комп'ютера.
- 2 На домашньому екрані натисніть  і виберіть **З'єднання**.
- 3 Виберіть **Режим USB-з'єднання**.
- 4 Натисніть **Синх. музики**.
- 5 Підключіть телефон до ПК. На телефоні з'явиться напис **Підключено**.

# Синхронізація з ПК

## DivX-конвертер

DivX конвертуватиме медіафайли на вашому ПК у формат, який дозволить завантажувати та переглядати їх у вашому телефоні.

Після встановлення виберіть **DivX** із файлів програми на комп'ютері, а потім виберіть **DivX converter (Конвертер DivX)** та **Converter (Конвертер)**.

За допомогою стрілок програми змініть формат конвертування на **Mobile (Мобільний)**. Натиснувши правою кнопкою миші на вікно програми і вибравши **"Установки"**, можна змінити місце для зберігання конвертованих файлів.

Перетягніть та відпустіть файли на програму для здійснення початкового аналізу. Після цього виберіть **Конвертувати**, щоб розпочати процес. Після завершення конвертування на екрані з'явиться вікно з повідомленням про завершення конвертування.

*ABOUT DIVX VIDEO: DivX® is a digital video format created by DivX, Inc. This is an official DivX Certified device that plays DivX video. Visit [www.divx.com](http://www.divx.com) for more information and software tools to convert your files into DivX video.*

*ABOUT DIVX VIDEO-ON-DEMAND: This DivX Certified® device must be registered in order to play DivX Video-on-Demand (VOD) content. To generate the registration code, locate the DivX VOD section in the device setup menu. Go to [vod.divx.com](http://vod.divx.com) with this code to complete the registration process and learn more about DivX VOD.*

Pat. 7,295,673

# OSP (Телефон на екрані комп'ютера)

Функція OSP дозволяє відображати телефон на екрані комп'ютера. Використання телефону на екрані комп'ютера передбачає ті самі дії, що й звичайне використання.

## Встановлення програми OSP на комп'ютер

Програма OSP встановлюється на комп'ютер автоматично разом із програмним забезпеченням LG PC Suite

## Запуск OSP

Натисніть на комп'ютері  або Пуск > Програма > LG OSP

## Підключення телефону до комп'ютера

### За допомогою USB-кабелю

- 1 Натисніть "Майстер підключення".
- 2 Виберіть "Cable connection (Кабельне підключення)" і натисніть Далі.
- 3 Під'єднайте телефон до комп'ютера за допомогою USB-кабелю.
- 4 Натисніть Далі.

- 5 Введіть у відповідне поле на комп'ютері PIN-код телефону (пароль за замовчуванням - "0000")

### Через Bluetooth

- 1 Перевірте, чи з'єднання Bluetooth увімкнено, а для комп'ютера і телефону встановлено значення Видимі.
- 2 Виберіть з'єднання Bluetooth і натисніть Далі
- 3 Виберіть зі списку свій телефон і натисніть Далі
- 4 Введіть у відповідне поле на комп'ютері PIN-код і натисніть Далі.
- 5 У вікні повідомлення про підтвердження натисніть "Так".
- 6 Введіть у відповідне поле на телефоні PIN-код і натисніть ОК.
- 7 Введіть у відповідне поле на комп'ютері пароль телефону і натисніть ОК.

# OSP (Телефон на екрані комп'ютера)

## Від'єднання телефону від комп'ютера

Якщо потрібно від'єднати телефон від комп'ютера, натисніть 

## Керування телефоном

Керувати телефоном можна за допомогою OSP. Якщо за допомогою миші клацнути будь-яке меню на головному екрані OSP, це меню телефону відкриється так само, як відкривається у разі його вибору на телефоні.

Наприклад, якщо потрібно надіслати повідомлення за допомогою OSP, виберіть пункт Повідомл. на вкладці Підключення, що в головному меню OSP, і натисніть Написати повідомлення.

Вводити символи можна за допомогою миші або клавіатури комп'ютера.

Для введення символів за допомогою миші клацніть символ, який потрібно ввести.

Для введення символів за допомогою клавіатури вводьте їх, натискаючи відповідні кнопки на клавіатурі.

Написавши повідомлення, натисніть Відіслати SMS.

## Перенесення файлу з телефону на комп'ютер і навпаки

### Перенесення файлу з комп'ютера на телефон

- 1 Виберіть файл, який потрібно перенести з комп'ютера, і перетягніть його на екран OSP.
- 2 Перенесення файлу з телефону на комп'ютер
- 3 Виберіть файл для перенесення з мультимедійного альбому, який доступний на вкладці Розваги, що на екрані OSP, натисніть праву кнопку миші і виберіть Save to PC (Зберегти на комп'ютер).

### Редагування файлу на телефоні

- 1 Виберіть файл для редагування з мультимедійного альбому, який доступний на вкладці Розваги, що на екрані OSP, натисніть праву кнопку миші і виберіть Редагувати

- 2 Редагувати файл можна за допомогою відповідних програм.
- 3 Відредагований файл буде перенесено назад на телефон.

## Використання сповіщення OSP

Функція OSP дозволяє отримувати повідомлення з інформацією про події на телефоні: **використання будильника, повідомлення, вхідний дзвінок** тощо.

- 1 Натисніть  на екрані OSP
- 2 Виберіть "Alerts me with Popup (Сповіщати надсиланням повідомлення)"

**ПРИМІТКА.** Під час використання функції OSP робота телефону може сповільнюватися.

# Веб-

## Доступ до Інтернету

- 1 У головному меню натисніть **Браузер**.
- 2 Для безпосереднього переходу до домашньої сторінки браузера виберіть **Браузер**. Або виберіть **Ввести URL** і введіть URL-адресу, після чого натисніть **ОК** у верхній лівій частині екрана.

**ПРИМІТКА.** Підключення до цієї послуги і завантаження вмісту оплачується додатково. Із питанням вартості послуг за завантаження даних звертайтеся до оператора мережі.

## Додавання закладок і доступ до них

Щоб швидко та легко переходити до улюблених веб-сторінок, можна додати закладки і таким чином зберегти веб-сторінки.

- 1 У головному меню натисніть **Браузер**.
- 2 Виберіть **Закладки**. На екрані з'явиться список закладок.

- 3 Щоб додати нову закладку, натисніть **Нова закладка**. У відповідному полі ведіть назву закладки та URL-адресу.
- 4 Натисніть  у верхній лівій частині екрана. Закладка з'явиться у списку закладок.
- 5 Щоб перейти до закладки, достатньо клацнути піктограму підключення біля закладки або натиснути закладку, а потім вибрати **Іти**. Ви підключитесь до закладки.

## Використання RSS-читача

Технологія RSS (Really Simple Syndication) – це сім'я форматів представлення інформації в мережі, які використовуються для публікування часто оновлюваного вмісту, наприклад дописів у блогах, заголовків новин та мультимедійного віщання. У документі RSS, що називається потік, веб-потік або канал, подано стислий чи повний текст вмісту відповідного партнерського веб-сайту. RSS дозволяє автоматично стежити за новинами на улюблених веб-сайтах. Це набагато простіше, аніж перевіряти їх уручну.



Користувач вводить посилання на канал у пристосованій для цього програмі-читачі або клацає на піктограму RSS у браузері, щоб розпочати процес підписки, і таким чином виявляє згоду отримувати інформацію цим каналом. Програма-читач систематично перевіряє канали, на які підписався користувач, на предмет появи нового вмісту та завантажує всі знайдені оновлення.

## Збереження сторінки

- 1 Виконайте доступ до необхідної веб-сторінки, як описано вище.
- 2 Натисніть  та виберіть **Зберегти цю сторінку**.
- 3 Щоб швидко розпізнати веб-сторінку, введіть для неї назву.
- 4 Натисніть **Зберегти**.

## Доступ до збереженої сторінки

Натисніть **Браузер** і виберіть **Збережені сторінки**. Тут можна переглядати збережені сторінки.

## Перегляд журналу викликів

Виберіть **Браузер** та **Журнал користування телефоном**.

## Використання телефону в якості модему

Телефон GD880 може функціонувати як модем для комп'ютера, даючи доступ до електронної пошти та Інтернету навіть тоді, коли дротове підключення неможливе. Можна використовувати USB-кабель або Bluetooth.

### Використання USB-кабелю:

- 1 Перевірте, чи на комп'ютері встановлено програмне забезпечення LG PC Suite.
- 2 За допомогою USB-кабелю підключіть телефон GD880 до комп'ютера відповідно до наведених вище вказівок і запустіть програму LG PC Suite.
- 3 Виберіть **Internet Kit** на комп'ютері. Потім натисніть кнопку **Новий** і виберіть **Модем**.
- 4 Виберіть пункт **LG Mobile USB Modem** і натисніть **ОК**. Піктограма модему з'явиться на екрані.

## Веб-

- 5 Впишіть профіль підключення до Інтернету та збережіть значення.
- 6 Створений вами профіль відобразиться на екрані вашого ПК. Виберіть його та клацніть **Підключити**.  
Комп'ютер буде підключено до GD880.
- 7 Створений вами профіль відобразиться на екрані вашого ПК. Виберіть його та клацніть **Підключити**.  
Комп'ютер буде підключено до GD880.

### Використання Bluetooth:

- 1 Перевірте, чи з'єднання Bluetooth **увімкнено**, і чи для комп'ютера і телефону GD880 встановлено режим **Видимі**.
- 2 Об'єднайте комп'ютер та телефон GD880 у пару з використанням коду доступу.
- 3 Щоб створити активне з'єднання Bluetooth, скористайтесь **майстром підключення LG PC Suite**.
- 4 Виберіть **Internet Kit** на комп'ютері. Потім натисніть клавішу **Новий**.
- 5 Виберіть **LG Mobile USB Modem** і натисніть **Добре**. Піктограма модему з'явиться на екрані.
- 6 Впишіть профіль підключення до Інтернету та збережіть значення.

### Яндекс

Щоб швидко та легко перейти до служби Яндекс, натисніть **Яндекс** у **головному меню**.

Це меню дозволяє отримувати інформацію про погоду, новини, користуватися картами, в тому числі картою метро, словником та переглядати програму телепередач.

# Налаштування

## Персоналізація профілів

За допомогою меню параметрів можна персоналізувати параметри усіх профілів.

- 1 На домашньому екрані натисніть  і виберіть **Профілі**.
- 2 Виберіть профіль для редагування.
- 3 Можна змінити всі наявні у списку параметри звуку і сигналу, включаючи **Рингтон**, **Гучність**, **Тон повідомлення** тощо.

## Зміна параметрів дисплея

На домашньому екрані натисніть  і виберіть **Налаштування дисплея**. Виберіть параметр дисплея, який потрібно змінити.

**ПРИМІТКА.** Чим довше працює підсвітка, тим більше використовується заряд акумулятора. Це може призвести до того, що телефон доведеться заряджати частіше.

## Зміна налаштувань пристрою

Телефон GD880 можна налаштувати відповідно до своїх уподобань.

На домашньому екрані натисніть , виберіть **Налаштування пристрою**, після чого із поданого нижче списку виберіть потрібні параметри.

### Налаштування

**Дата та час** - налаштування дати та часу, можливість автоматичного оновлення часу під час подорожі або використання функції переходу на літній час.

**Енергозбереження** - перемістіть перемикач ліворуч, щоб увімкнути, вимкнути параметри енергозбереження або використовувати їх лише вночі.

**Мови** - зміна мови дисплея телефону GD880.

**Автоблокування** - автоматичне блокування клавіатури на домашньому екрані. Можна вибрати час для автоблокування.

**Безпека** - зміна налаштувань безпеки, включно із PIN-кодами та блокуванням телефону.

# Налаштування

**Інформація про пам'ять**  
- докладніше дивіться нижче розділ Використання менеджера пам'яті.

**Параметри первинної пам'яті**  
- збереження даних у пам'яті телефону або зовнішній пам'яті.

**Скинути настройки** - Скидає всі настройки до настройок за умовчанням.

**Інформація про** - відображення інформації про пристрій. Це меню дозволяє оновити програмне забезпечення через Інтернет.

**Довідник пристрою** - містить інформацію про використання телефону (домашній екран, завантаження віджетів, індикатор, меню, контакти, SNS, браузер, жест блокування екрана)

## Зміна настройок натискання

Для сигналу натискання можна вибрати режим звуку або режим вібрації.

## Зміна параметрів підключення

Параметри підключення телефону вже встановлено оператором мережі, тому телефон готовий

до використання одразу після увімкнення. Для зміни будь-яких настройок можна використовувати таке меню:

На домашньому екрані натисніть  і виберіть **З'єднання**.

## Вибір мережі

**Виберіть мережу** - якщо вибрати параметр **Автоматично**, GD880 здійснюватиме автоматичний пошук мережі та автоматичну реєстрацію телефону в мережі. Дана опція рекомендується для оптимального використання послуги.

Якщо вибрати параметр **Вручну**, відобразатимуться всі доступні мережі, з яких можна вибрати одну мережу для реєстрації.

**Режим мережі** - можна встановити тип мережі для пошуку у меню **Виберіть мережу**.

**Привілейовані списки** - можна додати мережу, якій ви надаєте перевагу, та встановити підключення до неї. Якщо пошук мережі виконується автоматично, достатньо вибрати одну мережу зі списку. Якщо ні, нову мережу можна додати вручну.

**Профілі Інтернету** - у цьому меню знаходяться **профілі Інтернету**. Для вашої країни не передбачено можливість видалення чи редагування стандартних налаштувань. Однак, за допомогою цього меню можна додати новий профіль.

**Точки доступу** - ця інформація вже збережена оператором мережі. За допомогою цього меню можна додавати нові точки доступу.

**Копія** - надсилання інформації на сервер оператора або отримання інформації із сервера оператора.

**ПРИМІТКА.** Ця послуга доступна лише в деяких країнах. Для отримання додаткових відомостей зверніться до постачальника послуг.

**Домашня мережа** - вибрати та обмінюватися вмістом можна за допомогою **домашньої мережі**. Не забувайте про безпеку особистої інформації.

**Тип GPS** - вибір типу GPS:

**Допоміжний GPS, Окремий.**

**Реєстрація DivX VOD** - це меню використовується для генерування реєстраційного коду DivX VOD.

Відвідайте <http://vod.divx.com> для

реєстрації та отримання технічної підтримки.

**Режим USB-з'єднання** - оберіть послугу даних в параметрах та синхронізуйте GD880 за допомогою програм в пакеті LG PC Suite, щоб скопіювати файли з телефону. Докладніше про синхронізацію дивіться в розділі **Синхронізація з ПК**. Якщо використовується функція **Синхронізація музики** з програвачем Windows Media Player, виберіть у цьому меню **Синх. музики**. **Синхронізація музики** доступна лише для музичних файлів.

**З'єдн. пакетн. даних** - вибирайте, коли пристрій потрібно підключити до мережі для передачі пакетних даних.

**Налаштування браузера** - встановлення параметрів, що стосуються браузера (**Профілі, Налаштування вигляду, Кеш-пам'ять/Cookie, Безпека, Скиннути налаштування**).

**Точка доступу** - Ця інформація вже збережена оператором мережі. За допомогою цього меню можна додати новий профіль.

# Налаштування

**Налаштування Java** - налаштування профілів для підключення за допомогою програм Java та перегляд сертифікатів.

**Роумінг даних** - отримання мультимедійних даних, віджетів, повідомлень електронної пошти, даних PIM та можливість тристороннього з'єднання у роумінгу.

Функція роумінгу даних дозволяє блокувати послугу передачі даних, щоб не платити за використання даних у роумінгу.

За замовчуванням цю функцію вимкнено і послугу передачі даних буде заблоковано. Увімкнувши функцію Роумінг даних, можна завантажувати або синхронізувати дані.

## Використання менеджера пам'яті

В телефоні GD880 є три види пам'яті: пам'ять телефону, SIM-карти та зовнішня карта пам'яті.

За допомогою менеджера пам'яті можна перевірити, який обсяг наявної пам'яті використовується і скільки залишилося вільного місця.

**Натисніть Налаштування пристрою та Інформація про пам'ять.**

**Внутрішня загальна пам'ять** - перегляд наявного об'єму внутрішньої загальної пам'яті.

**Внутрішня мультимедійна пам'ять** - перегляд наявного об'єму внутрішньої мультимедійної пам'яті.

**Внутрішня зарезервована пам'ять** - перегляд наявного об'єму пам'яті на телефоні для збереження **SMS-повідомлень, контактів, календаря, списку завдань, нотаток, будильника, журналу дзвінків, закладок тощо.**

**Пам'ять USIM** - Перегляд пам'яті SIM-карти.

**Зовнішня пам'ять** - перегляд наявного об'єму пам'яті на зовнішній карті пам'яті (можливо, буде потрібно придбати карту пам'яті окремо).

## Надсилання і отримання файлів за допомогою Bluetooth

Щоб надіслати файл, виконайте подані нижче дії.

- 1 Відкрийте файл, який потрібно надіслати; зазвичай, це фотографія, відео або музичний файл.
- 2 Виберіть **Надіслати**. Виберіть **Bluetooth**.
- 3 Якщо пристрій **Bluetooth** вже об'єднано у пару, GD880 не буде автоматично шукати інші пристрої **Bluetooth**. Якщо ні, тоді телефон GD880 здійснюватиме пошук інших пристроїв з активованим **Bluetooth** у межах досяжності.
- 4 Виберіть пристрій, на який потрібно надіслати файл.
- 5 Файл буде надіслано.

**ПОРАДА!** Щоб перевірити надсилання файлу, стежте за індикатором виконання.

Щоб отримати файл, виконайте подані нижче дії.

- 1 Щоб отримати файли, для Bluetooth потрібно встановити значення **УВІМК.** та **Видімі**. Див. **Зміна налаштувань Bluetooth** нижче для детальнішої інформації.
- 2 Повідомлення нагадає вам прийняти файл від відправника. Натисніть **Так**, щоб прийняти файл.
- 3 На екрані відобразиться місце збереження файлу. Для файлів із зображеннями можна вибрати параметр **Перегл.**, щоб переглянути файл, або **Перейти до "Мої записи"**. Зазвичай файли зберігаються у відповідній підпапці в папці **Мої записи**.

## Зміна налаштувань Bluetooth

Виберіть **Bluetooth** і натисніть .

Змініть подані далі пункти.

**Інформація про мій пристрій**  
- перегляд інформації про пристрій, що стосується з'єднання Bluetooth.

# Налаштування

**Видимість мого пристр.** - виберіть **Видимі, Заховано** або **Видимий 1 хвилину**.

**Ім'я мого пристрою** - перегляд назви пристрою.

**Адреса мого Bluetooth** - перегляд адреси пристрою Bluetooth.

**Підтримувані пристрої** - виберіть варіант використання Bluetooth із іншими пристроями.

**Режим дистанційної SIM увімк./вимк.** - увімкнення або вимкнення.

## З'єднання з іншим пристроєм Bluetooth

Об'єднуючи GD880 у пару з іншим пристроєм, можна встановити з'єднання, захищене кодом доступу.

- 1 Перевірте, чи для Bluetooth встановлено значення **УВІМК.** та **Видимі**. Видимість можна змінити, натиснувши .
- 2 Виберіть **Новий пристрій**.
- 3 Телефон GD880 здійснюватиме пошук пристроїв. Після завершення пошуку у верхній лівій частині екрана з'явиться піктограма **оновлення**.

- 4 Виберіть пристрій, з яким потрібно утворити пару, та у вікні повідомлення про підтвердження натисніть **"Так"**. Можливо, потрібно буде ввести пароль, якщо поточний пароль не підходить для пристрою, з яким потрібно утворити пару.
- 5 Натисніть **Завжди запитувати** або **Завжди дозволяти**, після чого пристрій буде об'єднано у пару.

## Використання гарнітури Bluetooth

- 1 Перевірте, чи для Bluetooth встановлено значення **УВІМК.** та **Видимі**.
- 2 Щоб перевести гарнітуру в режим з'єднання та з'єднати пристрої, дотримуйтесь інструкцій.
- 3 Натисніть **Завжди запитувати** або **Завжди дозволяти**. Телефон GD880 автоматично перейде до профілю Гарнітура.



## Wi-Fi

Програма керування бездротовими підключеннями дозволяє керувати з'єднаннями з Інтернетом через Wi-Fi телефону (бездротова локальна мережа).

Він забезпечує підключення телефону до локальних бездротових мереж і бездротовий доступ до Інтернету. Wi-Fi є швидшим видом зв'язку та має більший діапазон, ніж бездротова технологія Bluetooth і може використовуватись для швидкого надсилання електронної пошти та швидкісного Інтернету.

**ПРИМІТКА.** Телефон GD880 підтримує шифрування WEP та WPA-PSK/2 і не підтримує шифрування EAP та WPS. Якщо провайдер послуг Wi-Fi або адміністратор мережі встановив шифрування для безпеки мережі, потрібно буде ввести ключ шифрування у спливному вікні.

Якщо шифрування не встановлене, тоді це виринаюче вікно не буде відображатись. Ви можете отримати ключ від провайдера послуг Wi-Fi або адміністратора мережі.

## Оновлення програмного забезпечення

Програма оновлення програмного забезпечення на мобільному телефоні LG

Докладнішу інформацію щодо встановлення та використання цієї програми можна знайти на веб-сторінці <http://www.lgmobile.com>

Ця функція дозволяє швидко та зручно оновити програмне забезпечення до найновішої версії через Інтернет, не відвідуючи сервісний центр. Програма оновлення програмного забезпечення мобільного телефону вимагає уваги користувача протягом усього процесу оновлення, тому слід виконувати всі вказівки та брати до уваги примітки, які з'являються на кожному етапі оновлення. Пам'ятайте, що виймання USB-кабелю для передачі даних або батарейок під час оновлення програмного забезпечення може призвести до серйозного пошкодження вашого мобільного телефону. Виробник не несе жодної відповідальності

# Налаштування

за втрату даних під час оновлення програмного забезпечення, тому радимо заздалегідь зробити копію важливої інформації.

# Аксесуари

Ці аксесуари додаються в комплекті із GD880.

Зарядний пристрій



Кабель даних і компакт-диск



Акумулятор



Стереогарнітура



## ПРИМІТКА.

- Завжди використовуйте тільки оригінальні аксесуари LG.
- Нехтування цим може призвести до скасування гарантії.
- Аксесуари відрізняються залежно від місця придбання; щоб отримати детальнішу інформацію, зверніться до представника компанії-виробника.

# Технічні дані

## Загальні відомості

Назва виробу: GD880

Система: GSM 850 / E-GSM 900 /  
DCS 1800 / PCS 1900 / WCDMA

## Робоча температура

Макс.: +55°C (використання),  
+45°C (заряджання)

Мін.: -10°C

# Declaration of Conformity



## Supplier's Details

### Name

LG Electronics Inc

### Address

LG Electronics Inc. LG Twin Towers 20,  
Yeouido-dong, Yeongdeungpo-gu, Seoul, Korea 150-721

## Product Details

### Product Name

GSM 850 / E-GSM 900 / DCS 1800 / PCS 1900 Quad Band and WCDMA Terminal Equipment

### Model Name

GD880

### Trade Name

LG

CE 0168 !

## Applicable Standards Details

### R&TTE Directive 1999/5/EC

EN 301 489-01 V1.8.1, EN 301 489-07 V1.3.1  
EN 301 489-17 V1.3.2, EN 301 489-19 V1.2.1, EN 301 489-24 V1.4.1  
EN 301 511 V9.0.2  
EN 301 908-1 V3.2.1 EN 301 908-2 V3.2.1,  
EN 300 328 V1.7.1  
EN 50360:2001/EN62209-1:2006  
EN 60950-1 : 2001

## Supplementary Information

The conformity to above standards is verified by the following Notified Body(BABT)

BABT, Forsyth House, Churchfield Road, Walton-on-Thames, Surrey, KT12 2TD, United Kingdom  
Notified Body Identification Number : 0168

## Declaration

I hereby declare under our sole responsibility that the product mentioned above to which this declaration relates complies with the above mentioned standards and Directives

LG Electronics Logistics and Services B.V.  
Veluwezoom 15, 1327 AE Almere, The Netherlands

Name

Issued Date

Seung Hyoun, Ji / Director

09.Feb. 2010

Signature of representative



# GD880 Қысқаша анықтамалық нұсқаулық

## Қазақ тілі

LG ұялы телефондар әлеміне қош келдіңіз. Бізді таңдағаныңыз үшін алғысымызды білдіреміз.  
Бұл нұсқаулық — шетел азаматтарына арналған нұсқау.

Осы нұсқаулықтағы кейбір мазмұн түрлері телефонның бағдарламалық құралына немесе қызмет провайдеріне қарай телефондағы мазмұннан өзгеше болуы мүмкін.

# Телефонмен танысу

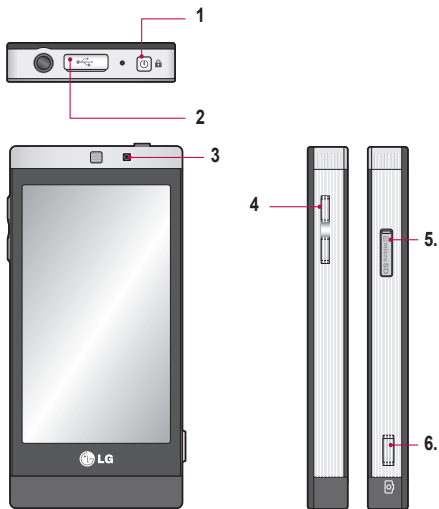

1. Қуат/құлыптау пернесі

2. Зарядтағыш, кабель қосқышы

3. Ішкі камераның линзасы

4. Бүйір пернелері

5. MicroSD картасының ұясы

6. Камера түймесі



# Камера

## Фотосуретке жылдам түсіру

- 1 Телефонның оң жақ бүйіріндегі  пернесін басыңыз.
- 2 Камера түсірілетін затқа бағытталған кезде, экранның оң жақ ортасындағы  белгішесін түртіп, суретке түсіріңіз. Телефонның бүйіріндегі Камера пернесін басуға да болады.

**КЕҢЕС!** Камера немесе бейне режиміне өту үшін, көрсеткіш іздегіштің оң жақ ортасындағы камера немесе бейне белгішесін жоғары/төмен қарай сырғытыңыз.

## Көрініс іздегішпен танысу



1. Фотоэкспозиция
2. Масштабтау
3. Макро түсіру
4. Параметрлер

5. Кері
6. Камера режимі
7. Бейне режимі
8. Галерея

# Бейне камера

## Бейнені жылдам жазу

1 Телефонның оң жақ бүйіріндегі камера пернесін басыңыз.

**КЕҢЕС!** Камера немесе бейне режиміне өту үшін, көрсеткіш іздегіштің оң жақ ортасындағы камера немесе бейне белгішесін жоғары/төмен қарай сырғытыңыз.

- 2 Телефонды көлденең ұстап, линзаны бейнеге түсетін затқа бағыттаңыз.
- 3 Жазуды бастау үшін, телефондағы камера пернесін бір рет басыңыз. Немесе экрандағы қызыл нүктені ● түртіңіз.
- 4 Төменде бейненің ұзақтығын көрсетіп, таймермен бірге көрініс іздегіштің астыңғы жағында **REC** жазуы пайда болады.
- 5 Бейне түсіруді кідірту үшін, ⏸ белгішесін түртіңіз, ал жалғастыру үшін, ● белгішесін таңдаңыз.
- 6 Жазуды тоқтату үшін, экранда ■ белгішесін түртіңіз немесе телефондағы камера пернесін қайта басыңыз.

## Көрініс іздегішпен танысу



1. Фотозэкспозиция
2. Масштабтау
3. Параметрлер
4. Кері

5. Камера режимі
6. Бейне жазуды бастау
7. Галерея

4

# OSP (Экрандық телефон)

OSP мүмкіндігін қолданып, телефонның экранын компьютерден көруге болады. Телефонды компьютер мониторынан телефондағыдай басқаруға болады.

## OSP мүмкіндігін компьютерге орнату

Компьютерге LG PC Suite орнатқан кезде, OSP мүмкіндігі автоматты түрде орнатылады

## OSP мүмкіндігін іске қосу

Компьютердегі  белгішесін басыңыз немесе бастау> бағдарлама> LG OSP тармағын таңдаңыз

## Телефон мен компьютерді жалғау

### USB кабелі арқылы

- 1 «Байланыс шебері» түймесін басыңыз.
- 2 «Кабель байланысы» параметрін таңдап, «Келесі» түймесін басыңыз.
- 3 Телефонды және компьютерді USB кабелі арқылы жалғаңыз.
- 4 «Келесі» параметрін таңдаңыз.

- 5 Телефонның кілтсөзін компьютерге енгізіңіз (әдепкі мән: «0000»)

### Bluetooth арқылы

- 1 Bluetooth қызметі компьютерде және телефонда «Қосулы» және «Көрінетін» күйлеріне келтірілгенін тексеріңіз.
- 2 Bluetooth байланысын таңдап, «Келесі» түймесін басыңыз
- 3 Ізделген телефондар арасынан телефонды таңдап, «Келесі» түймесін басыңыз
- 4 Компьютерге PIN кодын енгізіп, «Келесі» түймесін басыңыз.
- 5 Растау хабарындағы «Иә» түймесін басыңыз.
- 6 Телефонға PIN кодын енгізіп, «ОК» түймесін басыңыз.
- 7 Телефонның кілтсөзін компьютерге енгізіп, «ОК» түймесін басыңыз.

## Телефонды компьютерден ажырату

Егер телефонды компьютерден ажырату керек болса,  белгішесін басыңыз

# OSP (Экрандық телефон)

## Телефонды басқару

OSP мүмкіндігін қолданып, телефонды басқаруға болады. Егер OSP негізгі экранындағы мәзірді тінтуірмен басса, телефон арқылы таңдалғандай, телефонда мәзір іске қосылады.

Мысалы, OSP мүмкіндігін пайдаланып, хабар жіберу керек болса, OSP негізгі мәзірінің «Байланыс» қойындысындағы «Хабар алмасу» параметрін таңдап, «Хабар жазу» пәрменін таңдаңыз.

Таңбаларды тінтуір немесе компьютер пернетақтасы арқылы енгізуге болады.

Таңбаларды енгізу үшін, тінтуір қолдану керек болса, енгізілетін таңбаларды басыңыз.

Пернетақтаны қолдану керек болса, пернетақтадағы таңбаларды теріңіз.

Хабарды жазып болғаннан кейін, «SMS хабарын жіберу» параметрін таңдаңыз.

## Телефон мен компьютер арасында файл тасымалдау

### Компьютерден телефонға файл тасымалдау

- 1 Компьютерден тасымалданатын файлды таңдап, оны OSP экранына сүйреп апарыңыз.

### Телефоннан компьютерге файл тасымалдау

- 1 OSP экранының **Ойын-сауық** қойындысындағы **Мультимедиалық альбом** қалтасынан тасымалданатын файлды таңдап, тінтуірдің оң жақ түймесін басыңыз және **Компьютерге сақтау** пәрменін таңдаңыз.

## Телефонда файл өңдеу

- 1 OSP экранының **Ойын-сауық** қойындысындағы Мультимедиалық альбом қалтасынан өңделетін файлды таңдап, тінтуірдің оң жақ түймесін басыңыз және «Өңдеу» пәрменін таңдаңыз
- 2 Файлды тиісті қолданбалар арқылы өңдеуге болады.
- 3 Өңделуі аяқталғанда, файл телефонға қайта тасымалданады.

## OSP ескертуін пайдалану

OSP мүмкіндігі телефондағы оқиғалар туралы ақпаратты ұсынатын қалқымалы хабарлар береді: **Дабыл, Хабар, Кіріс қоңырауы**, т.б.

- 1 OSP экранынан  белгішесін таңдаңыз
- 2 «**Қалқымалы хабар арқылы ескерту**» параметрін таңдаңыз

**ЕСКЕРТПЕ:** OSP мүмкіндігін қолданған кезде, телефон баяу жұмыс істеуі мүмкін.

# SNS

Әлеуметтік желі қызметі қызығушылықтары және/немесе әрекеттері ұқсас адамдардың әлеуметтік желісін немесе әлеуметтік қарым-қатынасын жасайды және көрсетеді.

## Facebook

Facebook — әлеуметтік желі веб-торабы.

- 1 Бастапқы бетте  белгішесін түртіп, **Facebook** параметрін таңдаңыз.

## Twitter

Twitter — тегін әлеуметтік және микро-блог қызметі.

- 1 Бастапқы бетте  белгішесін түртіп, **Twitter** параметрін таңдаңыз.

## Параметрлер

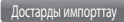
- 1 Бастапқы бетте  белгішесін түртіп, **SNS параметрлері** тармағын таңдаңыз.
- 2 Әлеуметтік желі мүмкіндігін қосыңыз. Егер әлеуметтік желіге қатысты есептік жазба болса, ол көрсетіледі. Есептік жазбаны түртіп, телефонға досыңыздың контактісін қосу үшін,  белгішесін түртіңіз.
- 3 Есептік жазба болмаса, **Жаңа есептік жазба** параметрін таңдап, есептік жазба жасаңыз.

**ЕСКЕРТПЕ:** осы қызметке қосылу үшін қосымша ақы алынады. Деректердің тасымалдау құнын желі провайдерінен сұрап біліңіз.

# LG Air Sync

Бұл мәзірді қолданып, PIM деректерін немесе телефондағы басқа мазмұнды LG Air Sync есептік жазбасымен қадамдастыруға болады.

- 1** LG Air Sync параметрін таңдаңыз.
- 2** LG Air Sync есептік жазбасы болмаса, оны жасау үшін, [www.lgairsync.com](http://www.lgairsync.com) торабына кіріңіз. Есептік жазба болса, идентификатор мен кілтсөзді енгізіңіз.
- 3** PIM деректерін қадамдастыру керек болса, PIM Sync параметрін таңдаңыз. Егер мазмұнды қадамдастыру керек болса, Link Air параметрін таңдаңыз.
- 4** PIM қадамдастыруы жағдайында, қадамдастырылатын элементтерді таңдап, «Қазір қадамдастыру» пәрменін таңдаңыз.
- 5** Link Air функциясы қолданылғанда, қадамдастырылатын элементтерді таңдап, «Қазір қадамдастыру» пәрменін таңдаңыз.





# GD880 Quick Reference Guide

## English

Welcome and thank you for choosing LG mobile phone.  
This guide is the instruction for foreigners.

Some of the contents in this manual may differ from your phone depending on the software of the phone or your service provider.

# Getting to know your phone

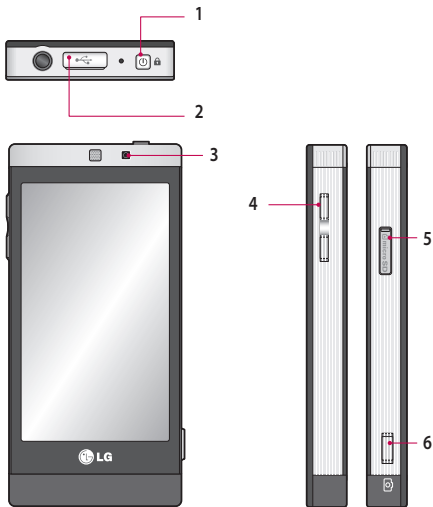



- 1. Power/Lock key
- 2. Charger, cable connector
- 3. Inner camera lens

- 4. Side keys
- 5. MicroSD Card Slot
- 6. Camera key

# Camera

## Taking a quick photo

- 1 Press the  key on the right side of the phone.
- 2 When the camera is focused on your subject, touch the  on the right-centre of the screen to take a photo. You can also press the Camera key on the side of the phone firmly.

**TIP!** To switch to the camera mode or video mode, slide up/down the camera or video icon on the centre-right of the viewfinder.

## Getting to know the viewfinder



1. Exposure
2. Zoom
3. Macro
4. Settings

5. Back
6. Camera mode
7. Video mode
8. Gallery

# Video camera

## Making a quick video

- 1 Press the camera key on the right side of the phone.

**TIP!** To switch to the camera mode or video mode, slide up/down the camera or video icon on the right centre of the viewfinder.

- 2 Holding the phone horizontally, point the lens toward the subject of the video.
- 3 Press the camera key on the phone once to start recording. Or touch the red dot ● on the screen.
- 4 REC will appear at the bottom of the viewfinder with a timer at the bottom showing the length of the video.
- 5 To pause the video, touch ⏸ and resume by selecting ●.
- 6 Touch ■ on screen or press the camera key on the phone again to stop recording.

## Getting to know the viewfinder



1. Exposure
2. Zoom
3. Settings
4. Back

5. Camera mode
6. Start recording
7. Gallery

# OSP (On Screen Phone)

Using the OSP feature, you can see your phone screen from your PC. You can control your phone from the PC Monitor just as you would on the phone.

## Installing OSP on your computer

When you install LG PC Suite on your computer, OSP is installed automatically

## Starting OSP

Click  on your computer or start> program> LG OSP

## Connecting your phone and PC

### By USB cable

- 1 Click 'Connection Wizard'.
- 2 Select 'Cable connection', then click Next.
- 3 Connect the handset and PC via USB cable.
- 4 Select Next.
- 5 Enter your phone password into the PC (default value is "0000")

### By Bluetooth

- 1 Ensure that Bluetooth is switched On and Visible for both your PC and your phone.

- 2 Select Bluetooth connection, then click Next
- 3 Select your phone among the searched phones, then click Next
- 4 Enter the PIN code into the PC, then click Next.
- 5 Click 'Yes' in the confirmation message.
- 6 Enter the PIN code into your phone, then click OK.
- 7 Enter your phone password into the PC, then click OK.

## Disconnecting your phone from your PC

If you want to disconnect your phone from your PC, click 

## Controlling your phone

You can control your phone using OSP. If you mouse-click a menu in the OSP main screen, the menu runs in your phone as if you had selected the menu on your phone.

For example, if you want to send a message using OSP, click Messaging in the Communication tab of the OSP main menu, then click Write message.

You can enter characters by mouse-clicking or using your PC keyboard.

# OSP (On Screen Phone)

If you want to use the mouse to key in characters, click the characters you want to enter.

If you want to use the keyboard, type in the characters on your keyboard.

Click Send SMS when you have finished writing the message.

## Transferring a file between your phone and PC

### Transfer a file from PC to Phone

- 1 Select the file you want to transfer from your PC, then drag and drop the file to the OSP Screen.

### Transfer a file from Phone to PC

- 1 Select the file you want to transfer from **Media album** in the **Entertainment** tab of the OSP screen, then click the right mouse button and select **Save to PC**.

## Editing a file on your phone

- 1 Select the file you want to edit from the Media album in the **Entertainment** tab of the OSP screen, then click the right mouse button and select **Edit**
- 2 You can edit the file using associated applications.

- 3 When you finish editing your file, it will be transmitted back to your phone.

## Using OSP Notification

The OSP feature gives you Popup messages with information about your phone events: **Alarm**, **Message**, **Incoming Call**, etc.

- 1 Select  in the OSP Screen
- 2 Select **"Alerts me with Popup"**

**NOTE:** When you use the OSP feature, your phone's reaction may be slow.

# SNS

A social network service focuses on building and reflecting a social network or social relationship among people who share interests and/or activities.

## Facebook

Facebook is a social networking website.

- 1 Touch  from the home screen and then touch **Facebook**.

## Twitter

Twitter is a free social networking and micro-blogging service.

- 1 Touch  from the home screen and then touch **Twitter**.

## Settings

- 1 Touch  from the home screen and then touch **SNS settings**.
- 2 Turn on Social networking. If you have an account related to social networking, the account is displayed. Touch the account, then touch **Import friends** to add your friend contact to your phone.
- 3 If you have no account, touch **New account**, then create your account.

**NOTE:** You will incur an extra cost by connecting to this service . Check the data charges with your network provider.

## LG Air Sync

Using this menu, you can synchronise your PIM data or other contents of your phone with your LG Air Sync account.

- 1** Touch LG Air Sync.
- 2** If you have no LG Air Sync account, please visit [www.lgairsync.com](http://www.lgairsync.com) to create your account. If you have an account, key in your ID and Password.
- 3** If you want to synchronise your PIM data, touch PIM Sync. If you want to synchronise your contents, touch Link Air.
- 4** In case of PIM Sync, select the items you want to synchronise, then touch Sync now.
- 5** In case of Link Air, select the items you want to synchronise, then touch Sync now.





